



KATALOG PRODUKTÓW
PRODUCT CATALOG

**MEDIA REKLAMOWE
I SYSTEMY DISPLAY**

*ADVERTISING MEDIA
AND DISPLAY SYSTEMS*



2021

SPIS TREŚCI

TABLE OF CONTENTS

WEWNĘTRZNE INDOOR

Roll-up'y / <i>Roll-up's</i>	5	Atlantis V	52
Compact	6	Trybunki / <i>Counters</i>	53
Standard	8	Promo 0	54
Standard Plus	10	Promo 1	54
Classic	12	Promo 2	55
Premium	14	Promo 3	55
Pro	16	Preston Oval / <i>Oval</i>	56
Exclusive	18	Preston Trójkąt / <i>Triangle</i>	56
Twin	20	Preston Prostokąt / <i>Rectangle</i>	57
Twin Plus	22	Preston Prostokąt XXL / <i>Rectangle XXL</i>	57
Standard Black	24	Preston Nerka / <i>Waist</i>	57
Standy / <i>Stands</i>	25	POP UP Velcro	58
X-banner Compact	26	POP UP 2x1	58
X-banner Standard	26	POP UP 2x2	58
L-banner Premium	27	Promo 2 Plus	59
L-banner Premium Twin	27	Topper	59
Atlantis Expo 1	28	Stojaki na Ulotki / <i>Brochure Holders</i>	60
Atlantis Expo 2	29	Dallas	60
Atlantis Expo 3	30	Concord	60
Atlantis Expo Plus	31	Boston	61
Profiler	32	Montana	61
Ścianki Reklamowe / <i>Advertising Walls</i>	33	Columbia	62
Akcesoria / <i>Accessories</i>	34	Lincoln	62
POP-UP Prosta / <i>Straight</i>	35	Ramki i Listwy Plakatowe / <i>Poster frames and Rails</i>	63
POP-UP Prosta Twin / <i>Straight Twin</i>	36	Listwy Plakatowe / <i>Poster Rails</i>	64
POP-UP Łukowa / <i>Arc</i>	37	Listwy Standard / <i>Standard Rails</i>	65
Magnetic POP-UP Prosta / <i>Straight</i>	38	Listwy Slim / <i>Slim Rails</i>	65
Magnetic POP-UP Łukowa / <i>Arc</i>	39	Listwy Clip / <i>Clip Rails</i>	65
Velcro POP-UP Prosta / <i>Straight</i>	40	Listwy Twin / <i>Twin Rails</i>	65
Velcro POP-UP Łukowa / <i>Arc</i>	41	Ramki Plakatowe OWZ / <i>Snap Frames</i>	66
Preston POP-UP Prosta / <i>Straight</i>	42	Ramki Magnetic / <i>Magnetic Frames</i>	67
Preston POP-UP Łukowa / <i>Arc</i>	43	Magnetic Bwers / <i>Magnetic Revers</i>	67
Preston POP-UP LED BOX Prosta / <i>Straight</i>	44	Magnetic BHP / <i>Magnetic Safety</i>	67
Preston POP-UP LED BOX Łukowa / <i>Arc</i>	45	Tabliczki Przydrzwiowe / <i>Door Signs</i>	68
Nexus POP-UP	46	Sonic	68
Versum	47	Gert	68
Versum XL	47	Elite	68
Atlantis Prosta / <i>Straight</i>	48	Puro	68
Atlantis Łukowa / <i>Arc</i>	49	Manta	68
Atlantis U	50		
Atlantis S	51		

ZEWNĘTRZNE OUTDOOR

Maszty Flagowe / <i>Flag Poles</i>	69	Potykanie / <i>Pavement Signs</i>	79
Standard	70	Wings Koło / <i>Circle</i>	80
Pro	71	Wings Trójkąt / <i>Triangle</i>	80
Twister Standard	72	Wings Oval / <i>Oval</i>	80
Twister Shark Fin	72	Forester	81
H	73	Aurora	81
Avenue	73	Spider	82
Podstawy do Masztów / <i>Pole Base</i>	74	Hampton	83
Płyta / <i>Plate</i>	74	Hampton Black	83
Płyta z Gumowymi Nóżkami / <i>Plate with Rubber Feet</i>	74	Menu Stand	84
Rotator / <i>Rotator</i>	74	Stupki Odgradzające / <i>Queue Barrier</i>	85
Krzyżak Płaski / <i>Flat Cross</i>	75	Premium - Black / Chrome	86
Krzyżak Rurki / <i>Tubular Cross</i>	75	Stupki Hotelowe / <i>Hotel Queue Barrier</i>	87
Sakwa Wodna / <i>Water Bag</i>	75	Royal - Silver / Gold	87
Kontener Wodny / <i>Water Tank</i>	76	Modern - Silver / Gold	87
Auto Baza / <i>Carbase</i>	76	Border Welurowy / <i>Velvet Border</i>	87
Bagnet / <i>Bayonet</i>	77	Border Pleciony / <i>Laced Border</i>	87
Bagnet Twin / <i>Twin Bayonet</i>	77	Ramka na Słupek Chrome / <i>Chrome Frame</i>	88
Dryl / <i>Drill</i>	77	Ramka na Słupek Black / <i>Black Post Frame</i>	88
Rotator 90° / 45°	78	Głowica Naścienna / <i>Wall Mounted Head</i>	88
Rotator	78		

LEGENDA

CATALOG KEY



Produkt oznaczony tym emblematem to jeden z naszych szlagierów. Sprawdzony i ulubiony wśród klientów.

Product marked with this sign is one of our bestsellers. Proven and favorite among customers.



Jeśli znajdziesz taki znak, to znaczy, że oglądasz lidera cenowego w swojej grupie. Jest to produkt ekonomiczny, ale o świetnym stosunku jakości do ceny.

If You find such a sign, it means that You are watching the price leader in the product group. It is an economic product, but with a great value for money.



Tak oznaczone są produkty klasy premium. Najwyższej jakości komponenty i wykonanie zadowolą najbardziej wymagających klientów.

Premium products are marked in this way. The highest quality components and workmanship will satisfy the most demanding customers.



Zwróć uwagę na ten produkt! Ta propozycja to jedna z naszych nowości. Często innowacyjna o ciekawych rozwiązaniach.

Pay attention to this product! This is also a novelty in our offer. Often innovative with interesting solutions.



Ten produkt będzie wkrótce dostępny w naszej ofercie.

Not much more to say :) This one is coming soon.



Sugerowane medium do druku dla produktu oznaczonego tym znakiem to FRONTLIT, czyli popularny baner. Technologia druku: solvent, eco-solvent, UV, Latex.

Suggested printing medium for a product marked with this sign is FRONTLIT, a popular coated banner. Printing technology: solvent, eco-solvent, UV, Latex.



Sugerowane medium do druku dla produktu oznaczonego tym znakiem to FOLIA. Technologia druku: solvent, eco-solvent, UV, Latex.

Suggested printing medium for a product marked with this sign is FOIL. Printing technology: solvent, eco-solvent, UV, Latex.



Sugerowane medium do druku dla produktu oznaczonego tym znakiem to SIATKA MESZ. Technologia druku: solvent, eco-solvent, UV, Latex.

Suggested printing medium for a product marked with this sign is MESH. Printing technology: solvent, eco-solvent, UV, Latex.



Sugerowane medium do druku dla produktu oznaczonego tym znakiem to STOPLIGHT. Technologia druku: solvent, eco-solvent, UV, Latex.

Suggested printing medium for a product marked with this sign is STOPLIGHT. Printing technology: solvent, eco-solvent, UV, Latex.



Sugerowane medium do druku dla produktu oznaczonego tym znakiem to TKANINA ELASTYCZNA. Technologia druku: druk sublimacyjny.

Suggested printing medium for the product marked with this sign is FLEXIBLE FABRIC. Printing technology: sublimation printing.



Sugerowane medium do druku dla produktu oznaczonego tym znakiem to TKANINA FLAGOWA. Technologia druku: druk sublimacyjny.

Suggested printing medium for the product marked with this sign is FLAG FABRIC. Printing technology: sublimation printing.



Sugerowane medium do druku dla produktu oznaczonego tym znakiem to PAPIER. Technologia druku: solvent, eco-solvent, UV, Latex.

Suggested printing medium for a product marked with this sign is PAPER. Printing technology: solvent, eco-solvent, UV, Latex.



ROLL-UP

COMPACT



Niezwykle lekki i poręczny system roll up. Średnica jego kasety zmniejszona została z klasycznego wymiaru 9,3 cm do 8,3 cm. Jest to produkt klasy ekonomicznej, ceniony szczególnie przy dużych kampaniach reklamowych.

Extremely light and handy roll up system. Diameter of its cassette has been reduced from the classical dimension of 9.3 cm to 8.3 cm. It is an economy class product, highly valued especially for big advertising campaigns.

Dostępne rozmiary:

Available sizes:

Rozmiar Size	Kod produktu Product code	Waga jednostkowa Unit weight	Wymiary kasety System dimensions
80×200	5907451662762	1,75 kg	83×76×813 mm
85×200	5907451660010	1,85 kg	83×76×863 mm
100×200	5907451660027	2,00 kg	83×76×1015 mm

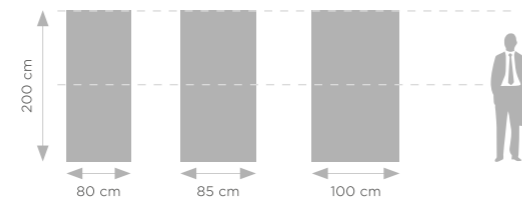

Zalety produktu:

- mały, kompaktowy i łatwy w transporcie
- listwa typu „Express Clip” - błyskawiczny i łatwy montaż oraz wymiana wydruku
- kasetę w 100% wykonaną z aluminium anodowanego
- maszt połączony elastyczną linką zapobiegającą zagubieniu jego elementów

Product advantages:

- small, compact and easy to carry
- „Express clip” top bar - quick and easy assembly and print exchange
- full anodized aluminum cassette
- pole connected with a flexible rope preventing its elements from being lost

Zestaw zawiera: druk, druk, kasetę, maszt, listwę zatrząskową „Express Clip”, torbę transportową z okienkiem na wizytówkę.

This set includes: print, print, roll up cassette, pole, „Express Clip” top bar and a bag with business card pocket.

Zalecane media i technologia druku dla tego systemu:
Recommended media and printing technology for this system:



Stoplight
Solvent, UV, Latex



Baner powlekany
Coated Frontlit
Solvent, UV, Latex



STANDARD



Bestseller na wielu rynkach. Lubią z uwagi na świetny stosunek jakości do ceny. Roll up posiada stabilizator masztu, co gwarantuje pewną prezentację grafiki. Listwa typu „Express Clip”, dołączona do kompletu, to najszybszy i najłatwiejszy sposób montażu i wymiany grafiki.

Bestseller in many markets. Loved due to the great value for money. Pole stabilizer ensures certain graphics presentation. „The Express Clip” top bar is the fastest and easiest way to assemble and exchange graphics.

Zalety produktu:

- stabilna, mocna konstrukcja w 100% wykonana z anodowanego aluminium
- listwa typu „Express Clip” – błyskawiczny i łatwy montaż oraz wymiana wydruku
- szczyt masztu nie wystaje ponad grafikę
- maszt połączony elastyczną linką zapobiegającą zagubieniu jego elementów

Product advantages:

- *stable, strong construction, 100% made of anodized aluminum*
- *„Express clip” top bar – quick and easy assembly and graphics exchange*
- *the top of the pole does not protrude above the graphics*
- *pole connected with a flexible rope preventing its elements from being lost*

Dostępne rozmiary:

Available sizes:

Rozmiar Size	Kod produktu Product code	Waga jednostkowa Unit weight	Wymiary kasety System dimensions
85×200	5907451660034	2,10 kg	93×86×865 mm
100×200	5907451660041	2,40 kg	93×86×1015 mm
120×200	5907451660058	3,10 kg	93×86×1215 mm
150×200	5907451660065	3,40 kg	93×86×1515 mm

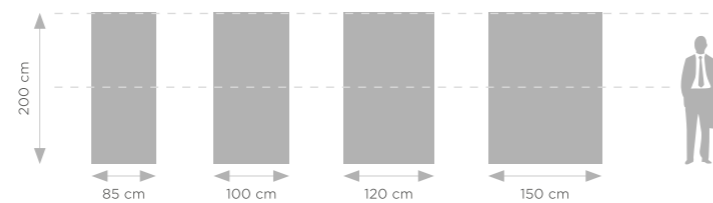

Zestaw zawiera: druk, druk, kasety, maszt (rozmiary 120×200 i 150×200 posiadają 2 maszty), listwę zatrząskową „Express Clip”, torbę transportową z okienkiem na wizytówkę i wzmocnionymi szczytami torby, indywidualny karton.

This set includes: print, print, roll up cassette, pole (sizes 120×200 and 150×200 includes 2 poles), „Express Clip” top bar, bag with a business card pocket and padded bag tops, individual box.

Zalecane media i technologia druku dla tego systemu:

Recommended media and printing technology for this system:

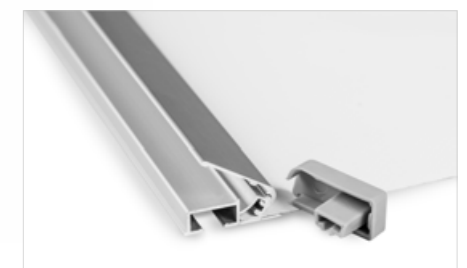

STANDARD PLUS



Roll Up Standard Plus to nowość w naszej ofercie i odpowiedź na potrzeby naszych Klientów. Kasetka tego modelu jest zapożyczona ze znanego i sprawdzonego modelu Standard i wykonana w całości z aluminium anodowanego. Aluminiowe boki kasetki zostały zastąpione tworzywem sztucznym.

Roll Up Standard Plus is a novelty in our offer and a response to the needs of our customers. The cassette of this model is borrowed from the known and proven Standard model and made entirely of anodized aluminum. The aluminum sides of the cassette have been replaced with plastic.

Zalety produktu:

- ścianki boczne bardziej wytrzymałe na wgniecenia
- sprawdzona, stabilna konstrukcja
- listwa „Express Clip” – błyskawiczny montaż wydruku

Product advantages:

- side walls more resistant to dents
- stable construction
- “Express Clip” top bar – quick and easy assembly and graphics exchange

Dostępne rozmiary:

Available sizes:

Rozmiar Size	Kod produktu Product code	Waga jednostkowa Unit weight	Wymiary kasetki System dimensions
85×200	5907451662427	2,10 kg	93×86×865 mm
100×200	5907451662434	2,40 kg	93×86×1015 mm
120×200	5907451662724	3,10 kg	93×86×1215 mm
150×200	5907451662731	3,40 kg	93×86×1515 mm

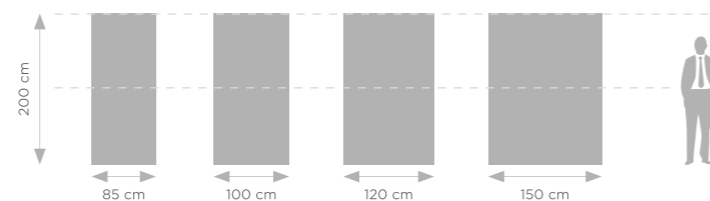

Zestaw zawiera: druk, druk, kasetę, maszt (rozmiary 120×200 i 150×200 posiadają 2 maszty), listwę zatrzaskową „Express Clip”, torbę transportową z okienkiem na wizytówkę i wzmocnionymi szczytami torby, indywidualny karton.

This set includes: print, roll up cassette, pole (sizes 120×200 and 150×200 includes 2 poles), “Express Clip” top bar, bag with a business card pocket and padded bag tops, individual box.

Zalecane media i technologia druku dla tego systemu:

Recommended media and printing technology for this system:



CLASSIC

BEST
SELLER



Ten roll up to młodszy brat uznanego i bardzo popularnego modelu Standard. Oprócz stabilizatora masztu, posiada on również wzmocnienie tylnej ścianki, co gwarantuje stabilność i długą żywotność systemu. W odróżnieniu od modelu Standard, Classic posiada plastikowe końcówki nóżek.

This roll up is a younger brother of well known and very popular model „Standard”. In addition to the pole stabilizer, it also has a reinforcement of the rear panel, which guarantees stability and long life of this system. In contrast to the Standard model, Classic has plastic foot tips.

Dostępne rozmiary:

Available sizes:

Rozmiar Size	Kod produktu Product code	Waga jednostkowa Unit weight	Wymiary kasety System dimensions
80×200	5907451660638	1,85 kg	93×86×815 mm
85×200	5907451660072	2,10 kg	93×86×865 mm
100×200	5907451660089	2,40 kg	93×86×1015 mm
120×200	5907451660096	3,10 kg	93×86×1215 mm
150×200	5907451660102	3,40 kg	93×86×1515 mm

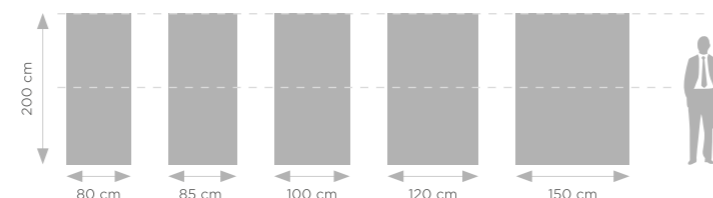

Zalety produktu:

- system „STRONG GRIP” - wzmocnienie tylnej ścianki ze stabilizatorem masztu
- taśma 3M - pewne mocowanie grafiki do systemu zwijającego
- szczyt masztu nie wystaje ponad grafikę
- maszt połączony elastyczną linką zapobiegającą zagubieniu jego elementów

Product advantages:

- „STRONG GRIP” system - reinforcement of the rear panel with the pole stabilizer
- 3M tape - strong graphics assembly to the winding system
- the top of the pole does not protrude above the graphics
- pole connected with a flexible rope preventing its elements from being lost

Zestaw zawiera: druk, kasetę, maszt (rozmiary 120×200 i 150×200 posiadają 2 maszty), listwę zatrzaskową „Express Clip”, torbę transportową z okienkiem na wizytówkę i wzmocnionymi szczytami torby, indywidualny karton.

This set includes: print, roll up cassette, pole (sizes 120×200 and 150×200 includes 2 poles), “Express Clip” top bar, bag with a business card pocket and padded bag tops, individual box.

Zalecane media i technologia druku dla tego systemu:

Recommended media and printing technology for this system:



PREMIUM



Prezentujemy pierwszy produkt z grupy premium. Ten roll up wykonany został ze zdecydowanie grubszego aluminium niż jego poprzednicy. To bardzo mocna, solidna i stabilna konstrukcja, którą dopełnia duża, wzmocniona torba transportowa.

Here we present the first product from the premium group. This roll up was made from much thicker aluminum than its predecessors. It is a very strong, solid and stable construction, which is complemented by a large, padded bag.

Zalety produktu:

- gruby profil aluminiowy
- podwyższona waga systemu
- ulepszony system zwijający
- wzmocniona, podwójna torba transportowa
- system „STRONG GRIP” – wzmocnienie tylnej ścianki ze stabilizatorem masztu

Product advantages:

- thick aluminium profile
- increased roll up weight
- improved winding system
- double, padded bag
- „STRONG GRIP” system – reinforcement of the rear panel with the pole stabilizer

Dostępne rozmiary:

Available sizes:

Rozmiar Size	Kod produktu Product code	Waga jednostkowa Unit weight	Wymiary kasety System dimensions
85×200	5907451660119	2,90 kg	93×86×870 mm
100×200	5907451660126	3,25 kg	93×86×1020 mm
120×200	5907451660133	4,00 kg	93×86×1220 mm
150×200	5907451660140	5,10 kg	93×86×1520 mm

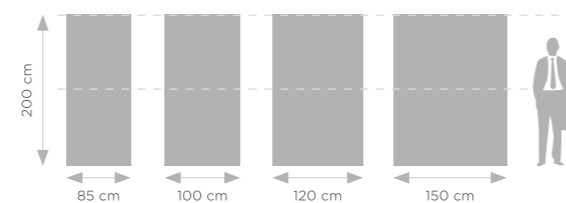

Zestaw zawiera: druk, kasety roll up Premium, maszt (rozmiary 120×120 i 150×200 posiadają 2 maszty), listwę zatrzaskową „Express Clip”, taśmę 3M, torbę transportową typu Premium, indywidualny karton.

This set includes: print, roll up cassette, pole (sizes 120×200 and 150×200 includes 2 poles), “Express Clip” top bar, double Premium padded bag and individual box.

Zalecane media i technologia druku dla tego systemu:
Recommended media and printing technology for this system:

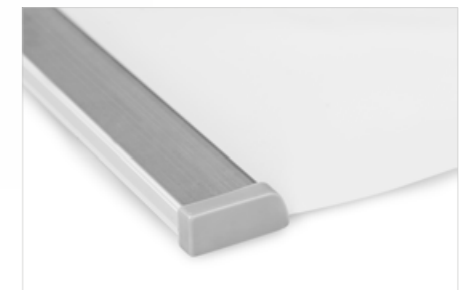

PRO



Pro jest najwyższym modelem z kategorii roll upów o klasycznym kształcie kasety. Wyjątkowo gruby profil aluminiowy użyty do produkcji tego modelu gwarantuje najwyższą jakość produktu i wieloletnią trwałość.

Pro is the top model in the classic cassette rollup category. The extremely thick aluminum profile used to manufacture this model guarantees the highest product quality and long-term durability.

Zalety produktu:

- dostępny w rozmiarze 200×200
- najgrubszy profil aluminiowy
- taśma 3M – pewne mocowanie grafiki do systemu zwijającego
- szczyt masztu nie wystaje ponad grafikę
- maszt połączony elastyczną linką zapobiegającą zagubieniu jego elementów

Product advantages:

- 200×200 size available
- the thickest aluminium profile
- 3M tape – strong graphics assembly to the winding system
- the pole top does not protrude above the graphics
- pole connected with a flexible rope preventing its elements from being lost

Dostępne rozmiary:

Available sizes:

Rozmiar Size	Kod produktu Product code	Waga jednostkowa Unit weight	Wymiary kasety System dimensions
85×200	5907451660584	3,90 kg	90×95×875 mm
100×200	5907451660591	4,20 kg	90×95×1025 mm
120×200	5907451660607	5,20 kg	90×95×1225 mm
150×200	5907451660614	6,20 kg	90×95×1525 mm
200×200	5907451660621	7,40 kg	90×95×2025 mm

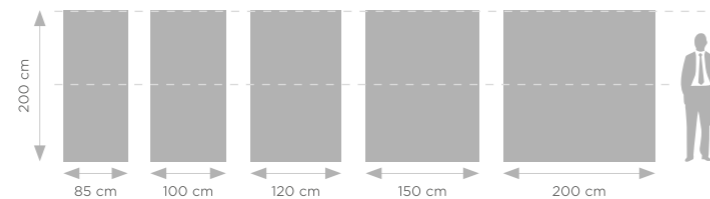

Zestaw zawiera: druk, kasetę roll up Pro, maszt (rozmiary 120×200, 150×200 i 200×200 posiadają 2 maszty), listwę zatrzaskową „Express Clip”, taśmę 3M, torbę transportową typu Premium, indywidualny karton.

This set includes: print, roll up Pro cassette, pole (sizes 120×200, 150×200 and 200×200 includes 2 poles), “Express Clip” top bar, double Premium padded bag and individual box.

Zalecane media i technologia druku dla tego systemu:
Recommended media and printing technology for this system:



200 cm

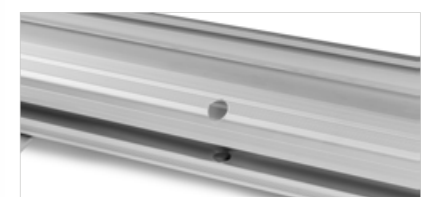

EXCLUSIVE



Uznany na wielu rynkach roll up, o wyjątkowo eleganckim wyglądzie, wdzięcznie nazywany „łezką”. Bardzo trwała i stabilna konstrukcja, która z gracją prezentuje grafikę.

Recognized on many markets, with an elegant appearance, called as the „tear-drop”. Very durable and stable construction that gracefully presents the graphics.

Zalety produktu:

- wyjątkowy, elegancki wygląd
- listwa typu „Express Clip” – błyskawiczny i łatwy montaż oraz wymiana wydruku
- taśma 3M – pewne mocowanie grafiki do systemu zwijającego
- szczyt masztu nie wystaje ponad grafikę
- maszt połączony elastyczną linką zapobiegającą zagubieniu jego elementów
- dostępny w rozmiarze 200×200

Product advantages:

- elegant appearance
- „Express clip” top bar – quick and easy assembly and graphics exchange
- 3M tape – strong graphics assembly to the winding system
- the pole top does not protrude above the graphics
- pole connected with a flexible rope preventing its elements from being lost
- 200×200 size available

Dostępne rozmiary:

Available sizes:

Rozmiar Size	Kod produktu Product code	Waga jednostkowa Unit weight	Wymiary kasety System dimensions
85×200	5907451660492	3,80 kg	200×72×890 mm
100×200	5907451660508	4,30 kg	200×72×1040 mm
120×200	5907451660515	5,10 kg	200×72×1240 mm
150×200	5907451660522	6,30 kg	200×72×1540 mm
200×200	5907451660539	6,90 kg	200×72×2040 mm

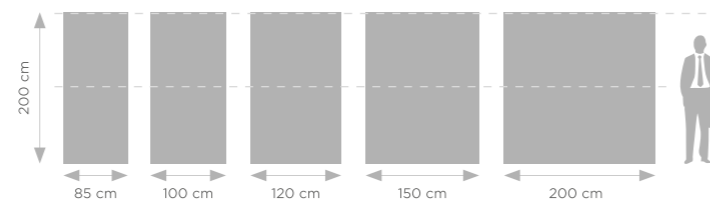

Zestaw zawiera: druk, kasety roll up Exclusive, maszt (rozmiary 120 i 150 posiadają 2 maszty, rozmiar 200 posiada 3 maszty), listwę zatrzaskową „Express Clip”, taśmę 3M, torbę transportową typu Premium, indywidualny karton.

This set includes: print, roll up Exclusive cassette, pole (sizes 120 and 150 includes 2 poles, size 200 includes 3 poles), “Express Clip” top bar, double Premium padded bag and individual box.

Zalecane media i technologia druku dla tego systemu:
Recommended media and printing technology for this system:



TWIN



Ten produkt sprawdza się szczególnie w ciągach komunikacyjnych i galeriach handlowych - tam gdzie prezentacja grafiki jest konieczna z obu stron. Twin to podstawowy model roll up'u dwustronnego, czyli posiadającego dwa wydruki.

This product works especially in communication routes and shopping malls, where graphics presentation is necessary on both sides. Twin is a basic two-sided roll up model.

Zalety produktu:

- listwa typu „Express Clip” - błyskawiczny i łatwy montaż oraz wymiana wydruku
- taśma 3M - pewne mocowanie grafiki do systemu zwijającego
- szczyt masztu nie wystaje ponad grafikę
- maszt połączony elastyczną linką zapobiegającą zagubieniu jego elementów

Product advantages:

- „Express clip” top bar - quick and easy assembly and graphics exchange
- 3M tape - strong graphics assembly to the winding system
- the pole top does not protrude above the graphics
- pole connected with a flexible rope preventing its elements from being lost

Dostępne rozmiary:

Available sizes:

Rozmiar Size	Kod produktu Product code	Waga jednostkowa Unit weight	Wymiary kasety System dimensions
85×200	5907451660645	5,10 kg	205×83×865 mm
100×200	5907451660652	5,90 kg	205×83×1015 mm

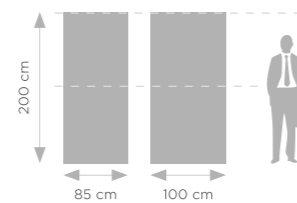

Zestaw zawiera: druk, kasetę roll up Twin, maszt, listwę zatrzaśkową „Express Clip”, taśmę 3M, torbę transportową, indywidualny karton.

This set includes: print, roll up Twin cassette, pole, „Express Clip” top bar, bag and individual box.

Zalecane media i technologia druku dla tego systemu:
Recommended media and printing technology for this system:



Stoplight
Solvent, UV, Latex



Baner powlekany
Coated Frontlit
Solvent, UV, Latex

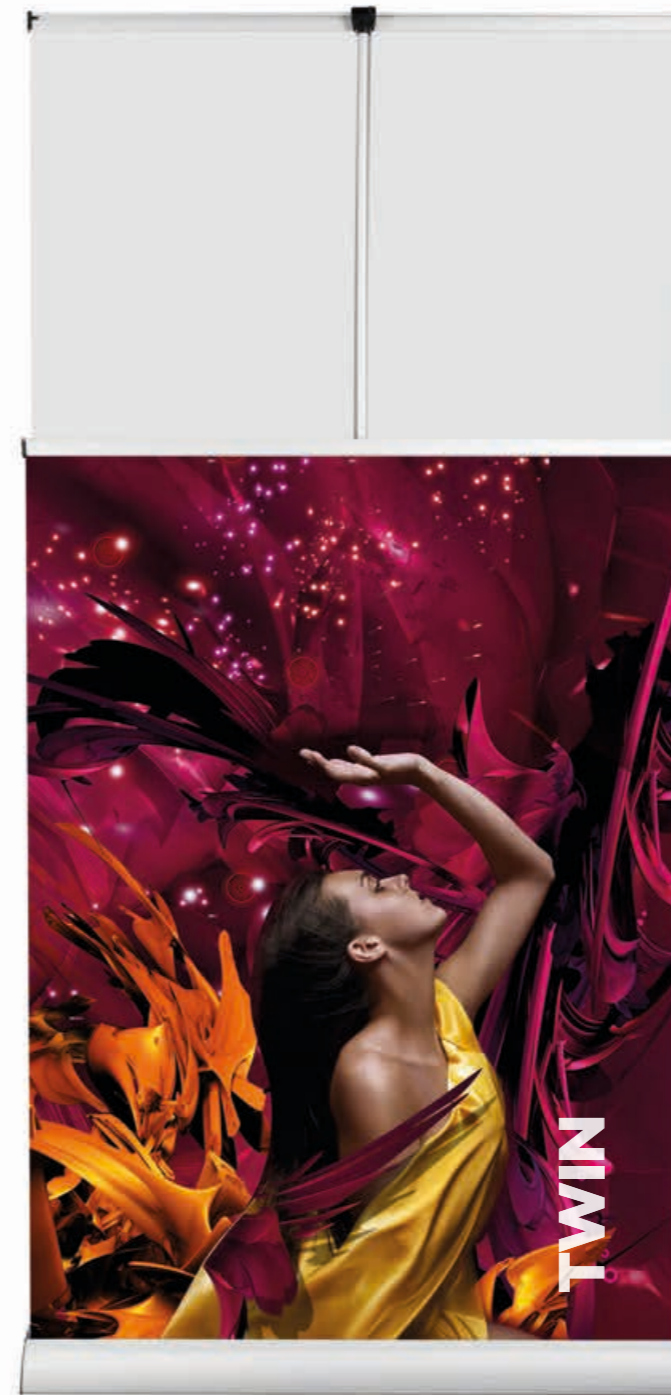

TWIN PLUS



Twin Plus to jeszcze jeden roll up dwustronny z podwójną grafiką. Niklowana noga to nie tylko niewątpliwa ozdoba tego modelu, ale przede wszystkim stabilizacja systemu. Dzięki temu, model ten występuje również w szerokościach 120 i 150 cm.

Twin Plus is one more double-sided roll up with double graphics. Nickel-plated leg is not only a decoration of this model, but above all the stabilization of the system. Thanks to this, presented model Twin Plus is also in widths of 120 and 150 cm available.

Dostępne rozmiary:

Available sizes:

Rozmiar Size	Kod produktu Product code	Waga jednostkowa Unit weight	Wymiary kasety System dimensions
85×200	5907451660157	5,10 kg	160×94×865 mm
100×200	5907451660164	6,40 kg	160×94×1015 mm
120×200	5907451660171	7,00 kg	160×94×1215 mm
150×200	5907451660188	8,40 kg	160×94×1515 mm

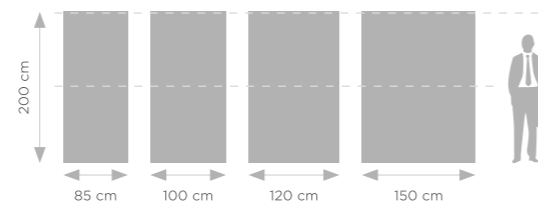

Zalety produktu:

- rozmiary do 150 cm szerokości!
- listwa typu „Express Clip” – błyskawiczny i łatwy montaż oraz wymiana wydruku
- elegancka stopa stabilizująca
- szczyt masztu nie wystaje ponad grafikę

Product advantages:

- sizes up to 150 cm!
- „Express clip” top bar – quick and easy assembly and graphics exchange
- elegant stabilisation leg
- the pole top does not protrude above the graphics

Zestaw zawiera: druk, kasety roll up Twin Plus, maszt, listwę zatrząskową „Express Clip”, taśmę 3M, torbę transportową, indywidualny karton.

This set includes: print, roll up Twin Plus cassette, pole, „Express Clip” top bar, bag and individual box.

Zalecane media i technologia druku dla tego systemu:
Recommended media and printing technology for this system:



Stoplight
Solvent, UV, Latex



Baner powlekany
Coated Frontlit
Solvent, UV, Latex

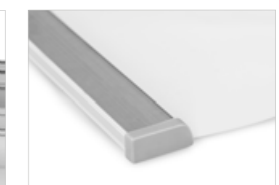
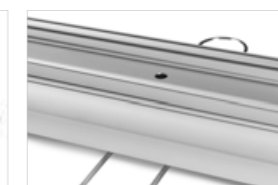
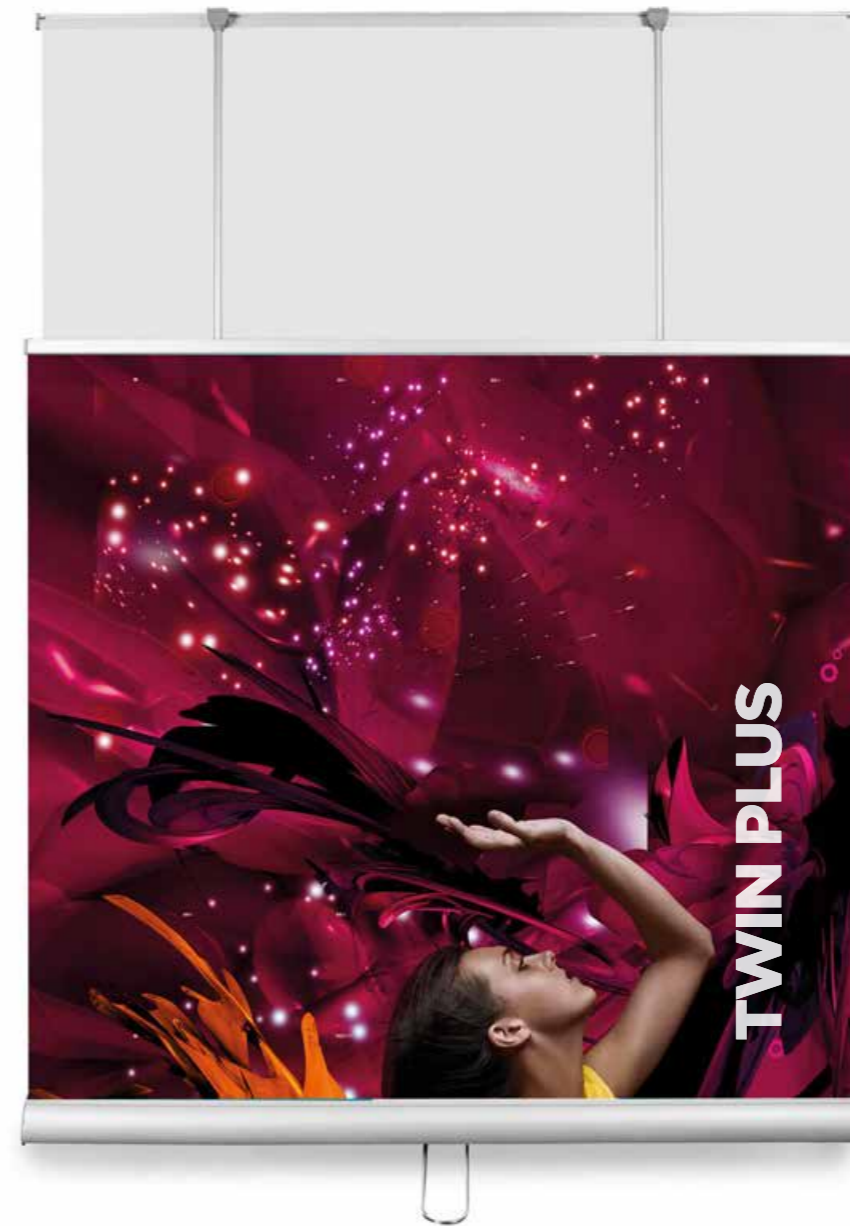

STANDARD BLACK



Wytrzymała kasetta sprawdzonego i cenionego modelu Standard w kolorze czarny mat. Wykonana w całości z aluminium anodowanego, malowanego techniką proszkową. Stabilizator masztu gwarantuje pewną prezentację wydruku. Wzmocnione szczyty torby i indywidualny karton, zapewniają bezpieczną wysyłkę nawet pojedynczych sztuk.

Durable cassette of the proven and valued Standard model in black matt. Made entirely of anodized aluminum, powder painted. The mast stabilizer guarantees reliable print presentation. The reinforced tops of the bag and individual carton ensure safe shipping of even individual pieces.

Zalety produktu:

- sprawdzona, stabilna konstrukcja
- grube, mocne aluminium anodowane
- listwa „Express Clip” – błyskawiczny montaż wydruku

Product advantages:

- proven, stable construction
- thick, strong anodized aluminum
- “Express Clip” strip – quick print assembly

Dostępne rozmiary:

Available sizes:

Rozmiar Size	Kod produktu Product code	Waga jednostkowa Unit weight	Wymiary kasety System dimensions
85×200	5907451660034	2,10 kg	93×86×865 mm
100×200	5907451660041	2,40 kg	93×86×1015 mm
120×200	5907451660058	3,10 kg	93×86×1215 mm
150×200	5907451660065	3,40 kg	93×86×1515 mm

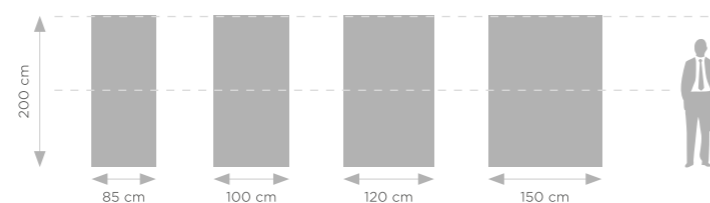

Zestaw zawiera: druk, kasetę, maszt (rozmiary 120×200 i 150×200 posiadają 2 maszty), listwę zatrząskową „Express Clip”, torbę transportową z okienkiem na wizytówkę i wzmocnionymi szczytami torby, indywidualny karton.

This set includes: print, roll up cassette, pole (sizes 120×200 and 150×200 includes 2 poles), “Express Clip” top bar, bag with a business card pocket and padded bag tops, individual box.

Zalecane media i technologia druku dla tego systemu:

Recommended media and printing technology for this system:



X-BANNER COMPACT

Ekonomiczna wersja popularnego na rynku systemu do prezentacji grafiki, który swoją nazwę zawdzięcza charakterystycznemu kształtowi litery X. Wykonana w całości z włókna szklanego, ultralekka konstrukcja to bardzo stabilny i prosty sposób prezentacji grafiki.

An economical version of the graphics presentation system popular in the market, which owes its name from the characteristic shape of the letter X. Made entirely from fiberglass, ultra-light design is a very stable and simple way of presenting graphics.

- Zalety produktu:
- bardzo niski koszt systemu
 - prosty sposób obsługi
 - ultralekki
- Product advantages:
- very low cost system
 - simple handling
 - ultralight



Zestaw zawiera: druk, kompletny system X-banner, prostą torbę, w którą zmieści się również wydruk.
This set includes: print, complete X-banner system and a simple bag.

Dostępne rozmiary:
Available sizes:

Rozmiar (szer. x wys.) Size (width x height)	Kod produktu Product code	Waga systemu System weight	Wymiary złożonego systemu Folded system dimensions
60x160	5907451660195	0,30 kg	960x80x60 mm
80x180	5907451660201	0,40 kg	1115x80x60 mm

Zalecane media i technologia druku dla tego systemu:
Recommended media and printing technology for this system:

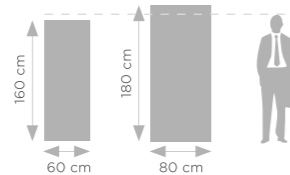
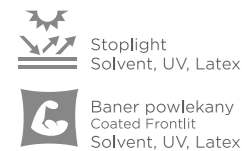

X-BANNER STANDARD

Wyższy model systemu X-banner. Jeszcze bardziej stabilny i wytrzymały. Wykonany został z eleganckiego, odpornego na korozję, metalu malowanego proszkowo na kolor czarny. Wciąż jednak to system ultralekki. Dzięki swojej prostocie, składanie i rozkładanie trwa kilka sekund.

Improved model of X-banner system. Even more stable and durable. Made of elegant, corrosion-resistant metal, painted in black. But still ultra-light. Thanks to its simplicity, folding and unfolding takes a few seconds.

- Zalety produktu:
- wysoka jakość wykonania
 - ultralekki i prosty w obsłudze
 - dostępny w dużym formacie: 120x210
- Product advantages:
- high quality
 - ultra-light and easy to use
 - XXL size available: 120x210

Zestaw zawiera: druk, kompletny system X-banner, prostą torbę w którą zmieści się również wydruk.
This set includes: print, complete X-banner system and a simple bag.

Dostępne rozmiary:
Available sizes:

Rozmiar (szer. x wys.) Size (width x height)	Kod produktu Product code	Waga jednostkowa Unit weight	Wymiary złożonego systemu Folded system dimensions
60x160	5907451660218	1,30 kg	1115x125x55 mm
80x180	5907451660225	1,50 kg	1200x150x70 mm
120x210	5907451660232	1,70 kg	1335x165x70 mm

Zalecane media i technologia druku dla tego systemu:
Recommended media and printing technology for this system:

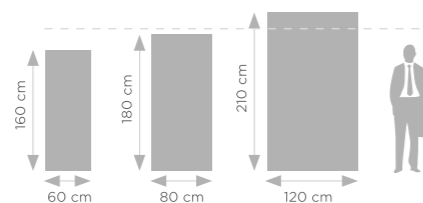

L-BANNER

Niezwykle lekka i prosta konstrukcja. Polecamy, szczególnie ze względu na niską cenę systemu. W naszej ofercie znajdują się dwa produkty z tej serii.

Extremely light and simple construction. We recommend, especially due to the low price of the system. Our offer includes 3 products from this series.

- Zalety produktów z serii L-Banner:
- bardzo niski koszt systemu
 - prosty sposób obsługi
 - ultralekki
- Product advantages:
- very low cost system
 - simple handling
 - ultra-light

Zalecane media i technologia druku dla tych systemów:
Recommended media and printing technology for this systems:



PREMIUM



Dostępne rozmiary:
Available sizes:

Rozmiar (szer. x wys.) Size (width x height)	Kod produktu Product code	Waga systemu System weight	Wymiary złożonego systemu Folded system dimensions
80x180	5907451660669	1,60 kg	820x100x50 mm
100x200	5907451660676	1,80 kg	1005x120x50 mm

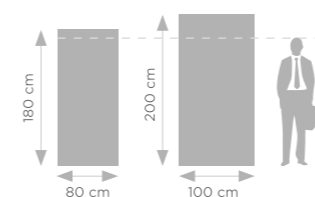

Zestaw zawiera: druk, kompletny system L-banner, prostą torbę w którą zmieści się również wydruk.
This set includes: print, L-banner system and a simple bag.

PREMIUM TWIN



Dostępne rozmiary:
Available sizes:

Rozmiar (szer. x wys.) Size (width x height)	Kod produktu Product code	Waga systemu System weight	Wymiary złożonego systemu Folded system dimensions
80x180	5907451660683	2,40 kg	850x100x50 mm
100x200	5907451660690	2,70 kg	1050x150x50 mm

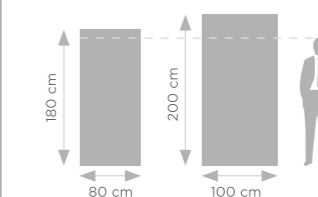

Zestaw zawiera: druk, kompletny system L-banner, prostą torbę w którą zmieści się również wydruk.
This set includes: print, L-banner system and a simple bag.

ATLANTIS EXPO 1

BEST
SELLER



Dostępne rozmiary:
Available sizes:

Rozmiar (szer. x wys.) Size (width x height)	Kod produktu Product code	Waga systemu System weight	Wymiary złożonego systemu Folded system dimensions
60x230	5907451660362	3,35 kg	850x80x250 mm
90x230	5907451660379	3,55 kg	850x80x250 mm
120x230	5907451660386	3,75 kg	850x80x250 mm
150x230	5907451660393	3,95 kg	850x80x250 mm

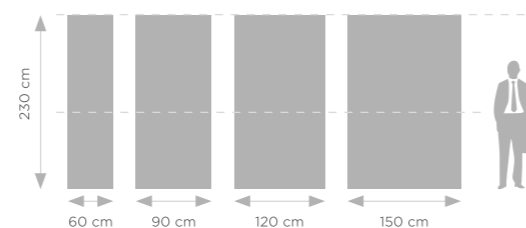

- Zalety produktu:
- niski koszt systemu
 - prosty i szybki montaż
 - torba w komplecie

- Product advantages:
- low cost system
 - quick and simple assembly
 - bag included

Zestaw zawiera: druk, kompletny system Expo 1, torbę transportową w którą zmieści się również wydruk.

This set includes: print, complete Expo 1 system and a bag.

Zalecane media i technologia druku dla tego systemu:
Recommended media and printing technology for this system:

Tkanina
Fabric
Druk sublimacyjny
Sublimation printing

ATLANTIS EXPO 2



Dostępne rozmiary:
Available sizes:

Rozmiar (szer. x wys.) Size (width x height)	Kod produktu Product code	Waga systemu System weight	Wymiary złożonego systemu Folded system dimensions
60x230	5907451660409	4,30 kg	850x80x250 mm
90x230	5907451660416	5,60 kg	950x80x250 mm
120x230	5907451660423	8,00 kg	1320x80x250 mm
150x230	5907451660430	9,70 kg	1550x80x250 mm

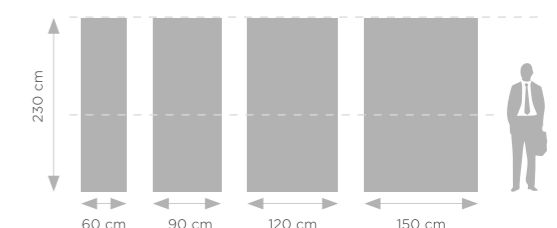

Produkt Expo 2 jest kontynuacją popularnej serii Expo. Prezentujemy kolejny stand do prezentacji wydruku na tkaninie. W przypadku Expo 2 nogi zastąpione zostały płytą metalową. Dzięki użyciu takiej podstawy, system pozostaje bardziej stabilny. Produkty tej grupy charakteryzują się niezwykle prostą konstrukcją i błyskawicznym montażem.

The Expo 2 product is a continuation of the popular Expo series. We present another stand intended for presenting graphics on fabrics. In the case of Expo 2, the legs have been replaced with a metal plate. Thanks to the use of such a base, the system remains more stable. The products of this group are characterized by an extremely simple construction and quick assembly.

- Zalety produktu:
- niski koszt systemu
 - prosty i szybki montaż
 - torba w komplecie

- Product advantages:
- low cost system
 - quick and simple assembly
 - bag included

Zestaw zawiera: druk, kompletny system Expo 2, torbę transportową, w którą zmieści się również wydruk.

This set includes: print, complete Expo 2 system and a bag.

Zalecane media i technologia druku dla tego systemu:
Recommended media and printing technology for this system:

Tkanina
Fabric
Druk sublimacyjny
Sublimation printing

ATLANTIS EXPO 3



Atlantis Expo 3 to produkt przeznaczony dla Klientów którzy nie posiadają sublimacyjnej technologii druku, ale chcą dostrzymać kroku współczesnym trendom. Dzięki zastosowaniu specjalnych zaczepów, Expo 3 zaprezentuje grafikę wydrukowaną na popularnym banerze. Również w tym przypadku, grafika może zostać zaprezentowana dwustronnie.

Atlantis Expo 3 is a product for Customers who do not have sublimation printing technology, but want to keep up with modern trends. Thanks to special catches, Expo 3 will present graphics printed on the popular frontlit. Graphics can be presented on both sides of this system.

- Zalety produktu:
- druk na popularnym banerze
 - niski koszt systemu
 - prosty i szybki montaż
 - torba w komplecie
- Product advantages:
- frontlit system
 - low cost system
 - quick and simple assembly
 - bag included

Zestaw zawiera: druk, kompletny system Expo 3, torbę transportową w którą zmieści się również wydruk.
This set includes: print, complete Expo 3 system and a bag.

Dostępne rozmiary:
Available sizes:

Rozmiar (szer. x wys.) Size (width x height)	Kod produktu Product code	Waga systemu System weight	Wymiary złożonego systemu Folded system dimensions
60x230	5907451660409	4,30 kg	850x80x250 mm
90x230	5907451660416	5,60 kg	950x80x250 mm
120x230	5907451660423	8,00 kg	1320x80x250 mm
150x230	5907451660430	9,70 kg	1550x80x250 mm

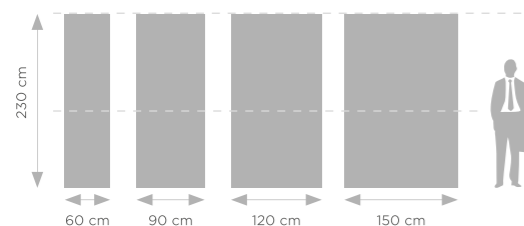

Zalecane media i technologia druku dla tego systemu:
Recommended media and printing technology for this system:



ATLANTIS EXPO PLUS



Doskonały wybór dla firm organizujących imprezy prezentacyjne w formie bankietów, eventów, koktajli. Technologia prezentacji grafiki pozostaje ta sama - wydruk na tkaninie elastycznej. Atlantis Expo Plus posiada dodatkowo półkę, dzięki której ten produkt może spełniać funkcje stolika koktajlowego i nośnika reklamy w jednym. System prezentuje grafikę dwustronnie.

An excellent choice for companies organizing presentations in the form of banquets, events, cocktails. The graphics presentation technology remains the same - a printout on elastic fabric. Atlantis Expo Plus has an additional shelf, thanks to which this product can be a cocktail table and an advertising medium in one. The system presents two-sided graphics.

- Zalety produktu:
- dwustronny
 - półka
 - szybki montaż
- Product advantages:
- double sided
 - shelf
 - quick assembly

Zestaw zawiera: druk, stelaż, torbę transportową.
This set includes: print, frame and a carry bag. Stelaż: Ø 32 mm
Frame: Ø 32 mm

Zalecane media i technologia druku dla tego systemu:
Recommended media and printing technology for this system:

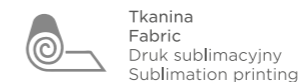

Dostępne rozmiary:
Available sizes:

Rozmiar (szer. x wys.) Size (width x height)	Kod produktu Product code	Waga kompletu bez torby Set weight without a bag
80x230	5907451661277	12 kg



Wymiary półki:
Shelf size:
30 x 80 cm



PROFILER



Stand Profiler to aktualnie najpopularniejszy system stosowany do prezentacji grafiki w centrach handlowych i witrynach sklepowych. Wyjątkowo trwała i solidna konstrukcja gwarantuje długi okres użytkowania. Dzięki profilowi na taśmę silikonową, montaż i wymiana grafiki zajmuje chwilę.

Stand Profiler is currently the most popular system used for presenting graphics in shopping centers and shop windows. Extremely durable and solid construction guarantees a long life. Thanks to the silicone tape profile, the assembly and exchange of graphics takes a moment.

Zalety produktu:

- wyjątkowo stabilna i trwała konstrukcja
- dwustronna prezentacja grafiki
- profil na taśmę silikonową - błyskawiczna wymiana grafiki

Product advantages:

- extreme stable and durable system construction
- two-sided
- silikon tape profile - quick graphics assembly

Dostępne rozmiary:
Available sizes:

Rozmiar (szer. x wys.) Size (width x height)	Kod produktu Product code	Waga systemu System weight	Wymiary złożonego systemu Folded system dimensions
100x210	5907451660485	8,20 kg	1100x250x50 mm

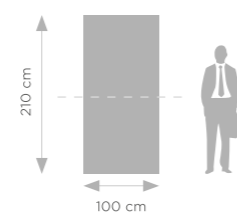

Zalecane media i technologia druku dla tego systemu:
Recommended media and printing technology for this system:

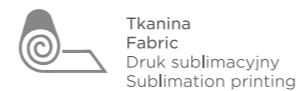

Zestaw zawiera: druk, kompletny system Profiler i nogi stabilizujące
This set includes: print, complete Profiler system with legs.

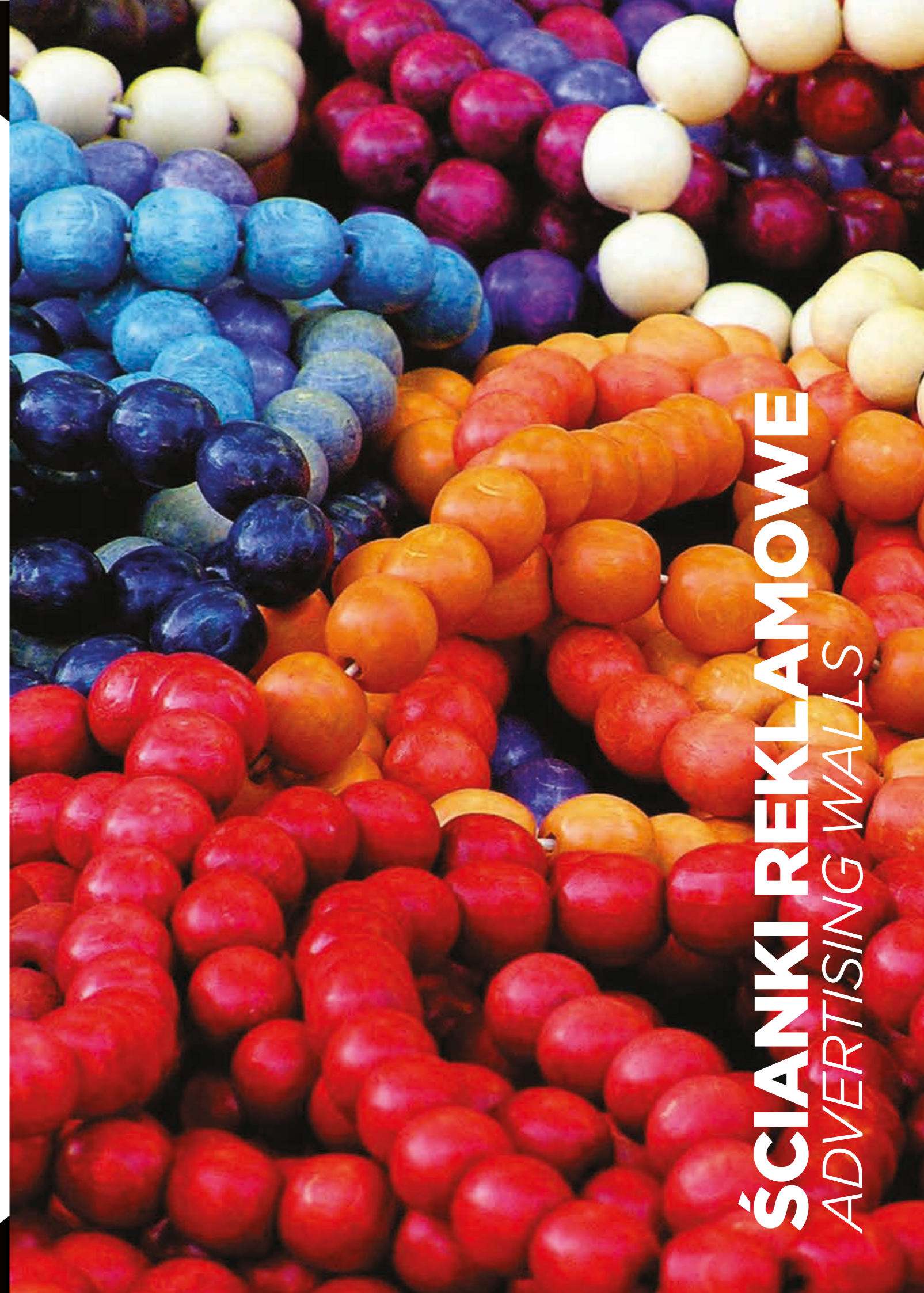

ŚCIANKI REKLAMOWE
ADVERTISING WALLS

AKCESORIA DO ŚCIANEK REKLAMOWYCH ADVERTISING WALL ACCESSORIES

TORBY I WALIZKI BAGS AND CASES

Ambona Pulpit



Łączy dwie funkcje – torby na kółkach i trybunki. Wraz ze ścianką tworzą doskonały duet prezentacyjny. W komplecie znajduje się zadrukowany bryt PCV i taśma do montażu grafiki na Ambonie. Lakierowany blat jest opcją dodatkową. 2 in 1 – trolley case and a counter. It is an excellent presentation set together with the wall. The set includes a print covered PVC board and a tape for graphics assembly. Varnished tabletop is an additional option.

Walizka Trolley case



Dodatkowa podszywka czyni tę walizkę trwalszą od jej okrągłej wersji. Kółka ułatwiają transport, często niewielkiego zestawu. An additional padding makes this case more durable than its round version.

Torba Canvas Canvas bag



Polecana dla ścianek, których grafika nie jest prezentowana na brytach PCV.
Recommended for walls whith graphic not presented on PVC boards.

	Kod produktu Product code	Waga Weight	Wymiary Dimensions
Torba Canvas Canvas Bag	5907451662946	2 kg	78×40×23 cm
Walizka Trolley case	5907451660867	5 kg	40×98×40 cm
Ambona Pulpit	5907451660874	12 kg	70×43×99 cm
Ambona Pulpit	5907451663073	6 kg	76×46 cm

OŚWIETLENIE LIGHTING

Halogenowe Halogen



Kod produktu
Product code
5907451660911

LED LED



Kod produktu
Product code
5907451660928

ŚCIŚ



Kod produktu Product code	Wielkość kurtyny Curtain size
5907451661062	1×3
5907451661079	1×4

POP-UP PROSTA POP-UP STRAIGHT

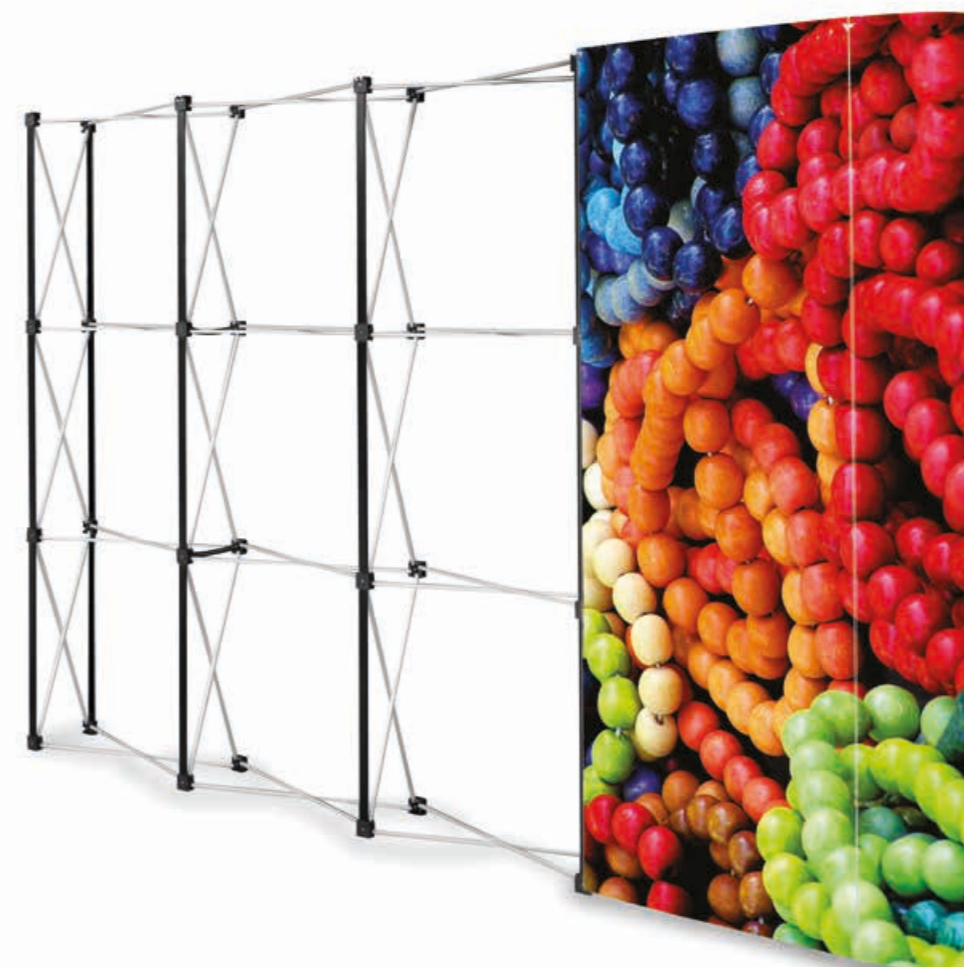

Najlepszy stosunek jakości do ceny produktu. Dostępna w kilku wymiarach. Dzięki zastosowaniu brytów do montażu grafiki, istnieje możliwość wykorzystywania tej samej ścianki do wielu grafik, a ich wymiana zajmuje jedynie minutę.

The best value for money. Available in several dimensions. Thanks to the use of PVC boards for graphics assembly, it is possible to use the same wall for different printings, and their exchange takes only a minute.

Zalety produktu:

- niska cena
- możliwość dokupienia zestawu do wymiany grafiki i użycia jednego stelażu do kilku grafik
- opcje dodatkowe: oświetlenie halogenowe lub LED

Product advantages:

- low cost
- get the graphics replacement kit and use the same frame for different graphics
- optional: halogen or LED lighting

Zestaw zawiera: druk, stelaż pop-up, komplet listew konstrukcyjnych i listew górnych do montażu brytów, taśmę magnetyczną, komplet brytów do grafiki.

This set includes: print, pop-up frame, construction bars set, upper magnetic bars set, magnetic tape, set of PVC boards.

Zalecane media i technologia druku dla tego systemu:
Recommended media and printing technology for this system:



Dostępne rozmiary:
Available sizes:

Rozmiar Size	Kod produktu Product code	Waga bez torby Weight without a bag
3×2	5907451662960	20 kg
3×3	5907451660317	24 kg
3×4	5907451660324	28 kg
3×5	5907451662977	32 kg

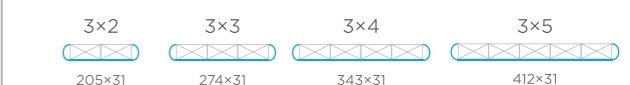
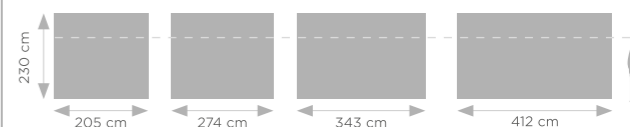

Dostępne torby do tej ścianki – patrz strona nr 32.
Available bags for this wall – see page 32.

POP-UP PROSTA TWIN (DWUSTRONNA) POP-UP STRAIGHT TWIN (DOUBLE-SIDED)

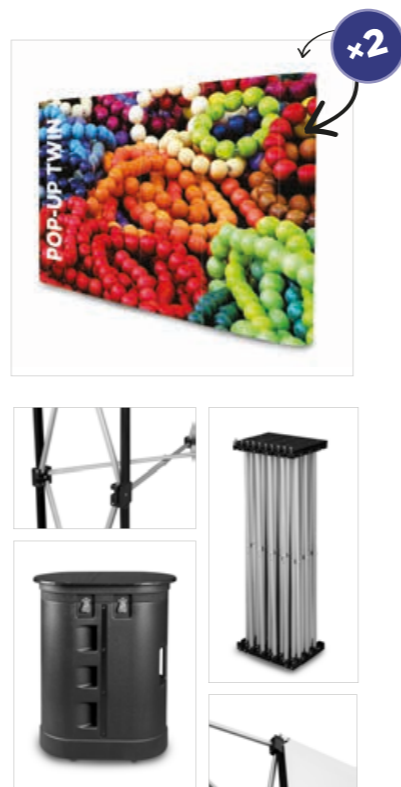

POP-UP ŁUKOWA POP-UP ARC

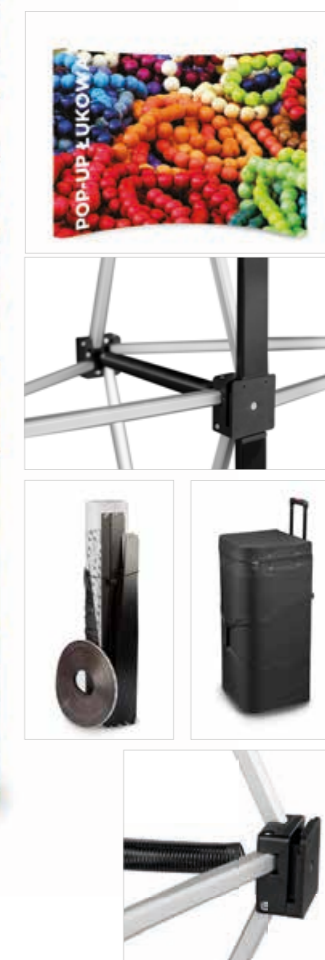

**BEST
SELLER**

Niezwykle popularna i ceniona ścianka na wielu rynkach. Dostępna w kilku wymiarach. Idealne narzędzie promocyjne w ciągach komunikacyjnych.

Very popular and appreciated in many markets. Available in several dimensions. A perfect promotional tool in communication routes.

- Zalety produktu:
- dwustronna prezentacja grafiki
 - wyjątkowo lekki zestaw
 - opcje dodatkowe: oświetlenie halogenowe lub LED

- Product advantages:*
- double sided
 - a very light set
 - optional: halogen or LED lighting

Dostępne rozmiary:
Available sizes:

Rozmiar Size	Kod produktu Product code	Waga bez torby Weight without a bag
3x3	5907451660881	34 kg
3x4	5907451660898	38 kg
3x5	5907451660904	42 kg

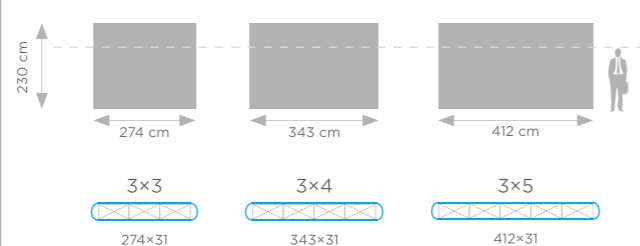

Dostępne torby do tej ścianki - patrz strona nr 32.
Available bags for this wall - see page 32.

Zalecane media i technologia druku dla tego systemu:
Recommended media and printing technology for this system:



Zdecydowany bestseller w naszej ofercie ścianek. Dzięki swojemu kształtowi, ścianka prezentuje grafikę bardziej efektywnie niż jej proste wersje.

This is our bestseller. Thanks to its shape, the wall presents the graphics more effectively than its straight versions.

- Zalety produktu:
- efektowna prezentacja grafiki
 - szybki i łatwy montaż
 - opcje dodatkowe: oświetlenie halogenowe lub LED

- Product advantages:*
- more effective
 - quick and easy assembly
 - optional: halogen or LED lighting

Zestaw zawiera: druk, stelaż pop-up, komplet listew konstrukcyjnych i listew górnych do montażu brytów, taśmę magnetyczną, komplet brytów do grafiki.

This set includes: print, pop-up frame, construction bars set, upper magnetic bars set, magnetic tape, set of pvc boards.

Zalecane media i technologia druku dla tego systemu:
Recommended media and printing technology for this system:



Dostępne rozmiary:
Available sizes:

Rozmiar Size	Kod produktu Product code	Waga bez torby Weight without a bag
3x2	5907451662984	20 kg
3x3	5907451660331	24 kg
3x4	5907451660348	28 kg
3x5	5907451662991	32 kg

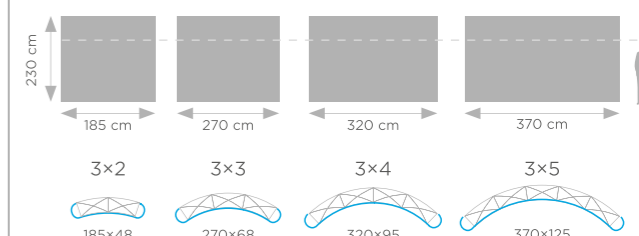

Dostępne torby do tej ścianki - patrz strona nr 32.
Available bags for this wall - see page 32.

MAGNETIC POP-UP PROSTA

MAGNETIC POP-UP STRAIGHT

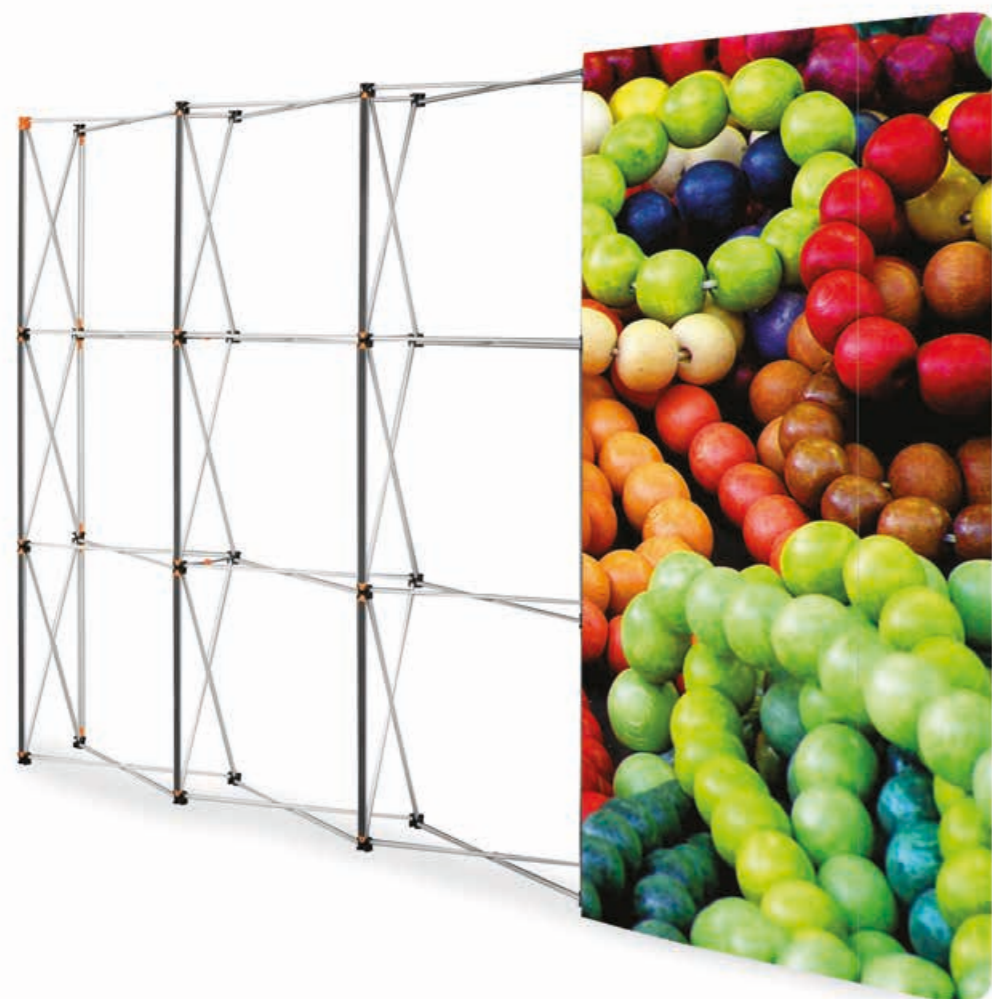

W odróżnieniu od standardowych modeli, ścianki magnetyczne posiadają niezwykle szybki system łączenia elementów za pomocą wbudowanych w konstrukcję magnesów. *In contrast to standard models, magnetic walls have a special system of fast assembling elements using built-in magnets.*

- Zalety produktu:
- prosty montaż i demontaż
 - opcje dodatkowe: oświetlenie halogenowe lub LED
 - stabilna konstrukcja

- Product advantages:
- easy assembly and disassembly,
 - optional: halogen or LED lighting
 - stable construction

Zestaw zawiera: druk, stelaż pop-up, komplet listew konstrukcyjnych i listew górnych do montażu brytów, taśmę magnetyczną, komplet brytów do grafiki.

This set includes: print, pop-up frame, construction bars set, upper magnetic bars set, magnetic tape, set of PVC boards.

Zalecane media i technologia druku dla tego systemu:
Recommended media and printing technology for this system:



Dostępne rozmiary:
Available sizes:

Rozmiar Size	Kod produktu Product code	Waga bez torby Weight without a bag
3x3	5907451661024	22 kg
3x4	5907451661031	26 kg

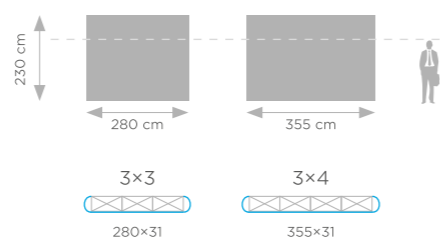

Dostępne torby do tej ścianki - patrz strona nr 32.
Available bags for this wall - see page 32.

MAGNETIC POP-UP ŁUKOWA

MAGNETIC POP-UP ARC



Model łukowy wersji ścianki magnetycznej. Dzięki swojemu kształtowi, ścianka prezentuje grafikę bardziej efektywnie niż jej proste wersje.

Curved version of magnetic pop-up. Thanks to its shape, the wall presents the graphics more effectively than its straight versions.

- Zalety produktu:
- efektywna prezentacja grafiki
 - szybki i łatwy montaż
 - opcje dodatkowe: oświetlenie halogenowe lub LED

- Product advantages:
- more effective
 - quick and easy assembly
 - optional: halogen or LED lighting

Zestaw zawiera: druk, stelaż pop-up, komplet listew konstrukcyjnych i listew górnych do montażu brytów, taśmę magnetyczną, komplet brytów do grafiki.

This set includes: print, pop-up frame, construction bars set, upper magnetic bars set, magnetic tape, set of pvc boards.

Dostępne rozmiary:
Available sizes:

Rozmiar Size	Kod produktu Product code	Waga bez torby Weight without a bag
3x3	5907451660959	22 kg
3x4	5907451660966	26 kg



Dostępne torby do tej ścianki - patrz strona nr 32.
Available bags for this wall - see page 32.

Zalecane media i technologia druku dla tego systemu:
Recommended media and printing technology for this system:



VELCRO POP-UP PROSTA

VELCRO POP-UP STRAIGHT

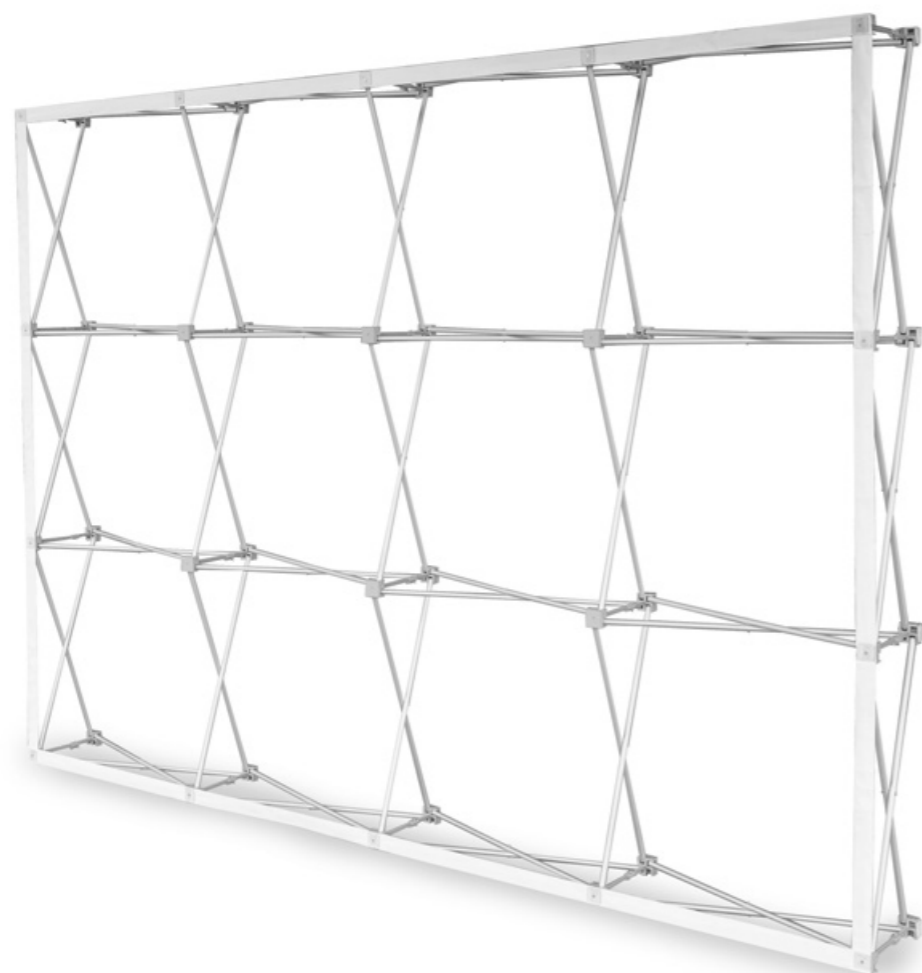

Ten rodzaj ścianek wystawienniczych przeznaczony jest do montażu na nim grafik tekstylnych, przy pomocy rzepów. Jeszcze prostszy montaż, nie wymagający użycia brytów.

This type of exhibition walls is designed for mounting textile graphics on it, using velcro. Even simpler assembly, don't need to use PVC boards.

Zalety produktu:

- niska cena
- grafika w jednej części, bez podziału na bryty
- szybki montaż przy pomocy rzepów

Product advantages:

- low cost
- one piece graphics without PVC boards
- quick assembly using velcro

Zestaw zawiera: druk, stelaż pop-up, taśmę rzep do wszycia na grafikę, torbę Canvas.

This set includes: print, pop-up frame, velcro tape, Canvas bag.

Zalecane media i technologia druku dla tego systemu:
Recommended media and printing technology for this system:



Tkanina
Fabric
Druk sublimacyjny
Sublimation printing

Dostępne rozmiary:
Available sizes:

Rozmiar Size	Kod produktu Product code	Waga Weight
3x3	5907451660973	8,5 kg
3x4	5907451660980	10 kg

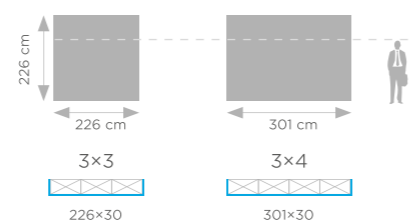

Opcjonalnie torby do tej ścianki - patrz strona nr 32.
Optional bags for this wall - see page 32.

VELCRO POP-UP ŁUKOWA

VELCRO POP-UP ARC

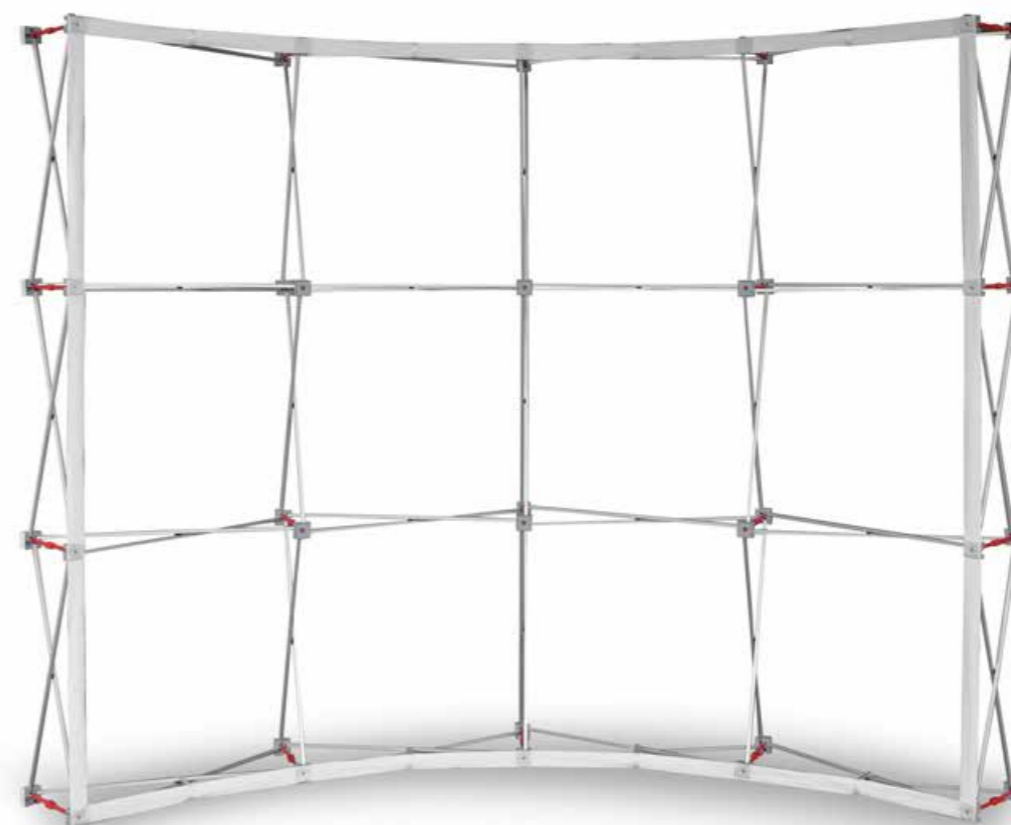

Ta ścianka to nowość w naszej ofercie. Teraz grafikę wydrukowaną na tkaninie można prezentować również na najpopularniejszym kształcie, czyli łuku. Dzięki konstrukcji pop-up, rozłożenie całej ścianki trwa 3 minuty.

This wall is a novelty in our offer. Now graphics printed on the fabric can also be presented on the most popular shape. Thanks to the pop-up construction, the whole assembly takes only 3 minutes.

Zalety produktu:

- niska cena
- grafika w jednej części, bez podziału na bryty
- szybki montaż przy pomocy rzepów

Product advantages:

- low cost
- one piece graphics without PVC boards
- quick assembly using velcro

Zestaw zawiera: druk, stelaż pop-up, taśmę rzep do wszycia na grafikę, torbę Canvas.

This set includes: print, pop-up frame, velcro tape, Canvas bag.

Zalecane media i technologia druku dla tego systemu:
Recommended media and printing technology for this system:



Tkanina
Fabric
Druk sublimacyjny
Sublimation printing

Dostępne rozmiary:
Available sizes:

Rozmiar Size	Kod produktu Product code	Waga Weight
3x3	5907451660997	8,5 kg
3x4	5907451661000	10 kg

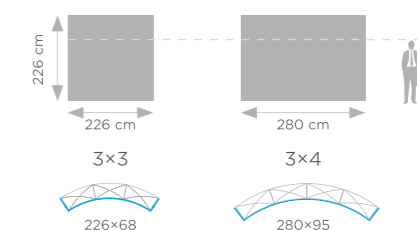

Opcjonalnie torby do tej ścianki - patrz strona nr 32.
Optional bags for this wall - see page 32.

PRESTON POP-UP PROSTA

PRESTON POP-UP STRAIGHT

BEST
QUALITY

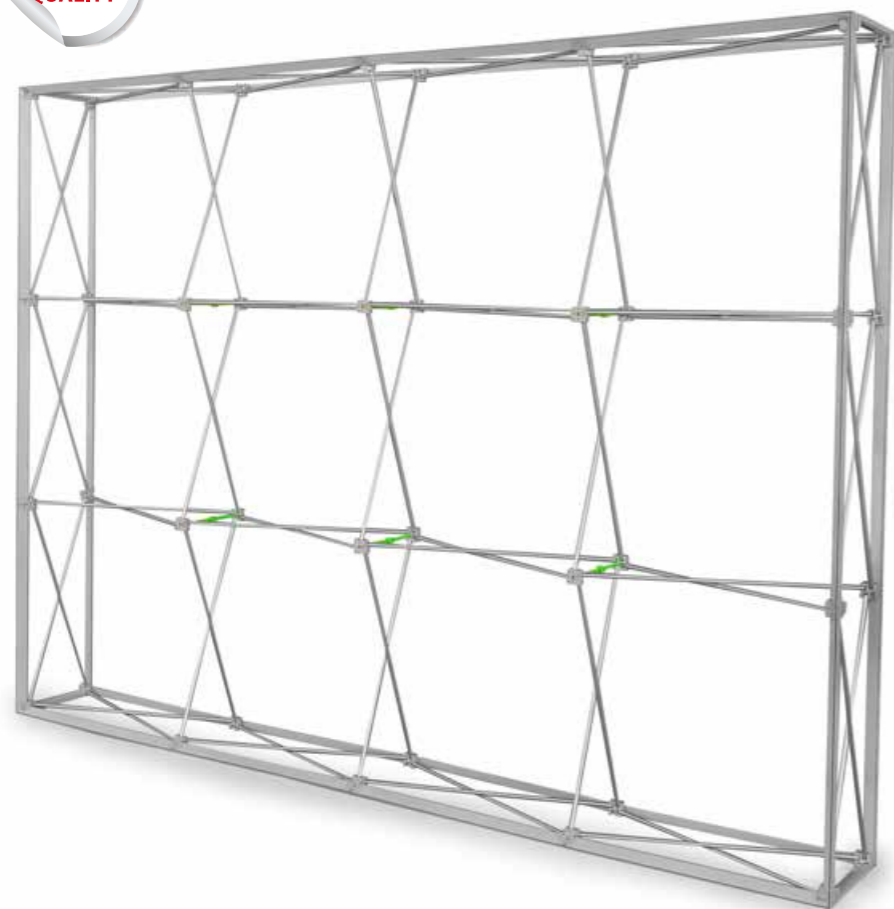

Dostępne rozmiary:
Available sizes:

Rozmiar Size	Kod produktu Product code	Waga Weight
3x3	5907451661284	15 kg
3x4	5907451661291	18 kg
3x5	5907451663011	25 kg
4x3	5907451661307	18 kg
4x4	5907451663028	25 kg

Istnieje możliwość skonfigurowania innych wymiarów ścianki.
More sizes available on request.

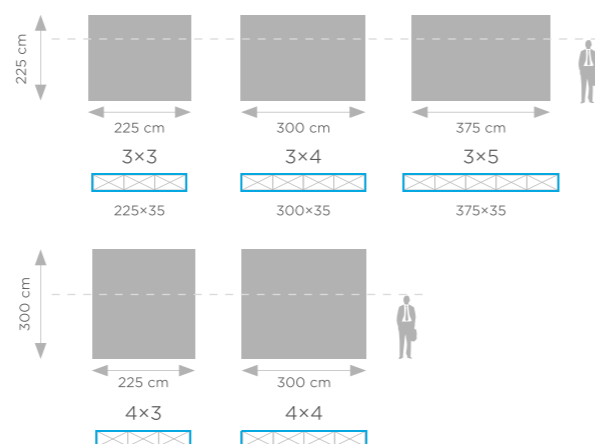

Ścianka Preston przeznaczona jest do prezentacji grafiki z dwóch stron. System montażu wydruku jest taki sam jak we wszystkich ściankach tej serii, czyli przy pomocy taśmy silikonowej.

Preston pop-up is designed for presenting graphics from two sides. The print assembly system is the same as in all walls of the series, i.e. using silicone tape.

Zalety produktu:

- system typu pop-up
- dwustronna prezentacja grafiki
- stabilna konstrukcja

Product advantages:

- quick pop-up system
- double sided
- stable construction

Zestaw zawiera: druk, stelaż pop-up, komplet listew konstrukcyjnych. W standardzie torba transportowa typu Canvas Plus.

This set includes: print, pop-up frame, construction bars set. Canvas Plus bag included.

Inne opcje toreb do tej ścianki - patrz strona nr 34.
Optional bags for this wall - see page 34.

Zalecane media i technologia druku dla tego systemu:
Recommended media and printing technology for this system:



Tkanina
Fabric
Druk sublimacyjny
Sublimation printing

PRESTON POP-UP ŁUKOWA

PRESTON POP-UP ARC

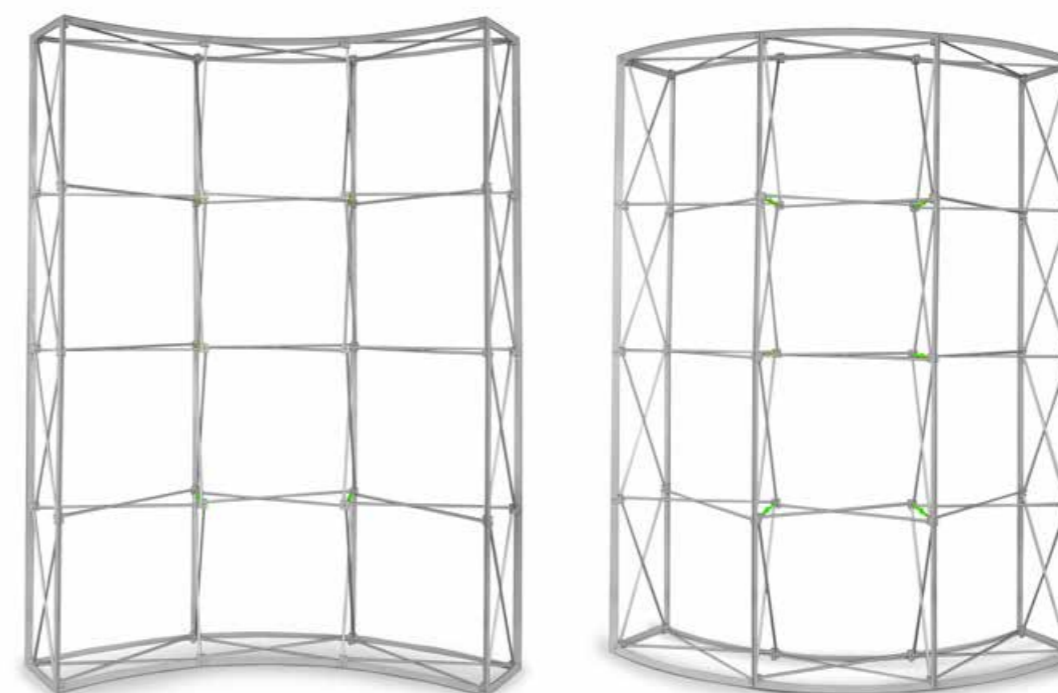

opcja / optional

Ścianka Preston przeznaczona jest do prezentacji grafiki z dwóch stron. System montażu wydruku jest taki sam jak we wszystkich ściankach tej serii, czyli przy pomocy taśmy silikonowej.

Preston pop-up is designed for presenting graphics from two sides. The print assembly system is the same as in all walls of the series, i.e. using silicone tape.

Zalety produktu:

- system typu pop-up
- dwustronna prezentacja grafiki
- stabilna konstrukcja

Product advantages:

- quick pop-up system
- double sided
- stable construction

Zestaw zawiera: druk, stelaż pop-up, komplet listew konstrukcyjnych. W standardzie torba transportowa typu Canvas Plus.

This set includes: print, pop-up frame, construction bars set. Canvas Plus bag included.

Inne opcje toreb do tej ścianki - patrz strona nr 34.
Optional bags for this wall - see page 34.

Dostępne rozmiary:
Available sizes:

Rozmiar Size	Kod produktu Product code	Waga Weight
3x3	5907451661314	15 kg
4x3	5907451661321	20 kg

Istnieje możliwość skonfigurowania innych wymiarów ścianki.
More sizes available on request.

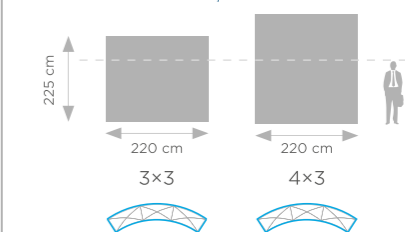

Zalecane media i technologia druku dla tego systemu:
Recommended media and printing technology for this system:



Tkanina
Fabric
Druk sublimacyjny
Sublimation printing

PRESTON POP-UP LED BOX PROSTA

PRESTON POP-UP LED BOX STRAIGHT

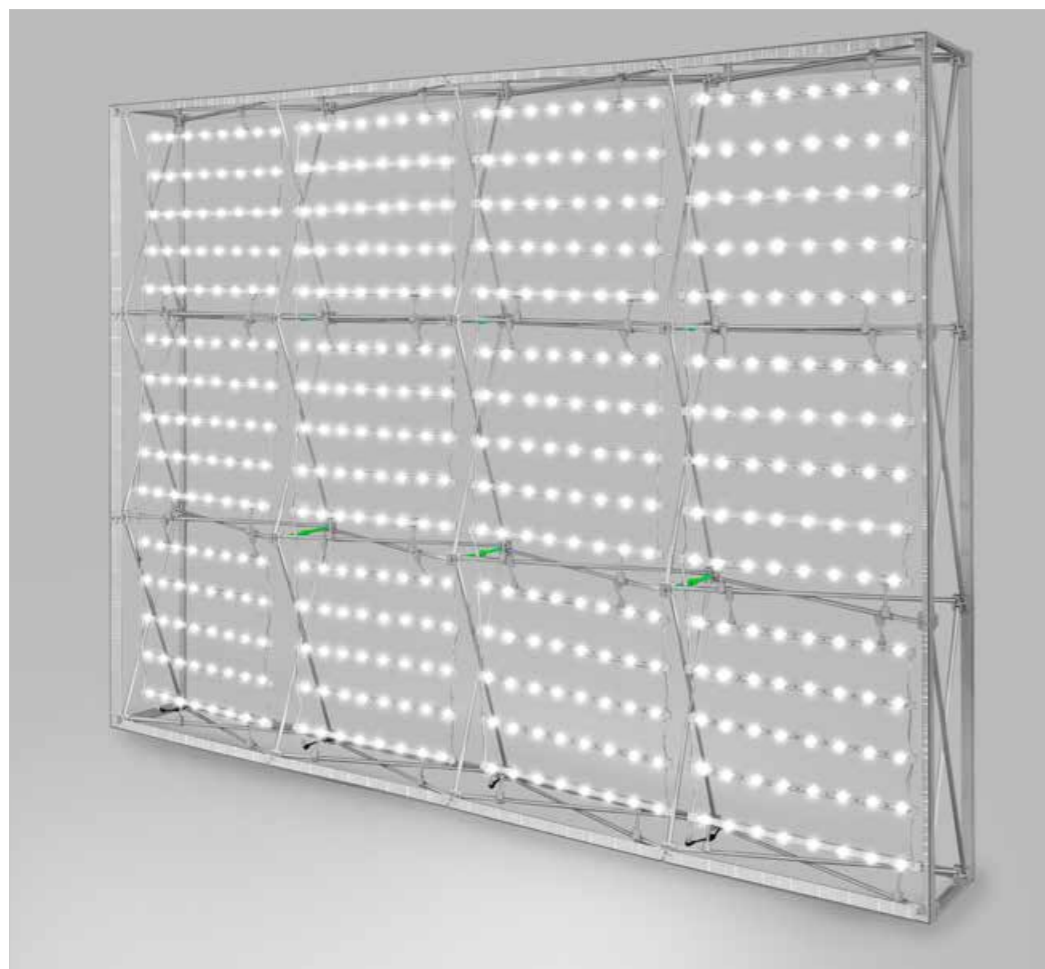

BEST
QUALITY

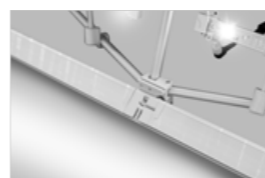

Absolutna rewolucja wśród systemów typu pop-up. Wysokiej jakości ścianka na grafikę tekstylną, która podkreślona została poprzez podświetlenie przy pomocy kurtyn LED. Setki żarówek nadają niepowtarzalny efekt prezentowanemu wydrukowi. Ścianka posiada listwy montażowe z obu stron. Przy zastosowaniu podwójnych kurtyn może być dwustronna.

An absolute revolution among pop-up systems. High quality wall for textile graphics, which was highlighted by backlighting using LED curtains. Hundreds of bulbs give a unique effect to the presented print. The wall has mounting bars on both sides. It can be double-sided, if using double LED curtains.

Zalety produktu:

- niepowtarzalny efekt
- dwustronna prezentacja grafiki
- kurtyny LED = setki żarówek

Product advantages:

- unique effect
- double sided
- LED curtains = hundreds of bulbs

Zobacz dostępne rozmiary na stronie nr 42.
Check available sizes on page no 42.

Inne opcje toreb do tej ścianki – patrz strona nr 34.
Optional bags for this wall – see page 34.

Zestaw zawiera: druk, stelaż pop-up, komplet listew konstrukcyjnych, komplet kurtyn LED wraz z zasilaczami. W standardzie torba transportowa typu Canvas Plus.
This set includes: print, pop-up frame, construction bars set, a set of LED curtains with power supplies. Canvas Plus bag included.

Zalecane media i technologia druku dla tego systemu:
Recommended media and printing technology for this system:



Tkanina
Fabric
Druk sublimacyjny
Sublimation printing



PRESTON POP-UP LED BOX ŁUKOWA

PRESTON POP-UP LED BOX ARC

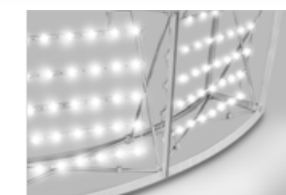
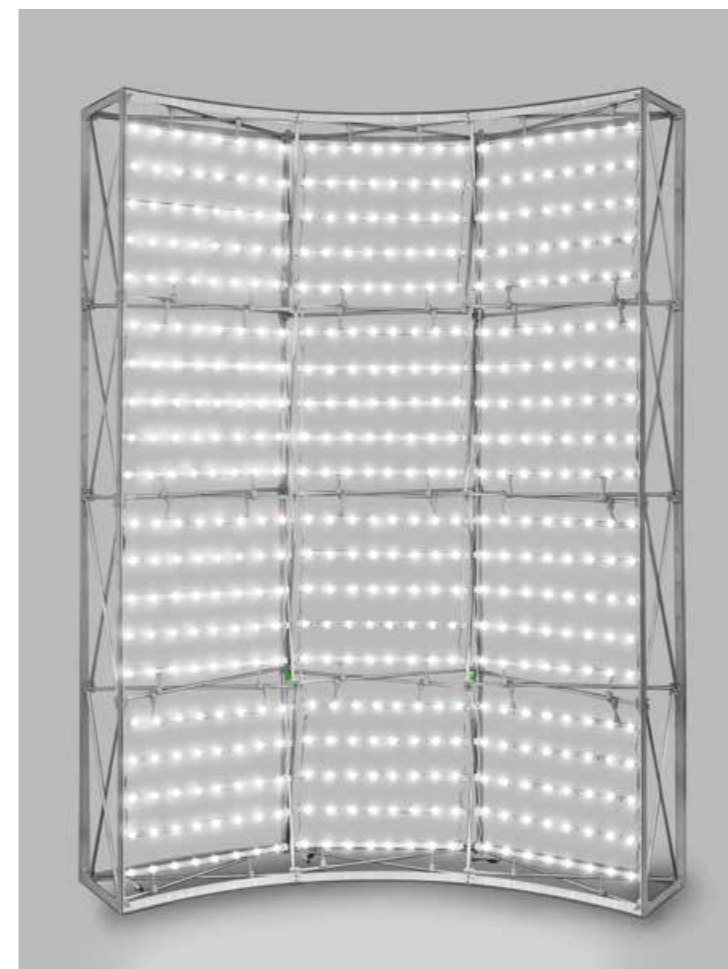

Innowacyjna konstrukcja tej ścianki pozwala na prezentację grafiki nie tylko od jej wewnętrznej strony, ale również od strony zewnętrznej. Kurtyny LED podkreślą każdą grafikę w wyjątkowo efektowny sposób. Ścianki Preston LED BOX bazują na znanym i popularnym systemie typu pop-up. Montaż całej ścianki zajmuje jedynie kilka minut.

Innovative design of this wall allows You to present graphics not only from the inside, but also from the outside. LED curtains will highlight every graphic in a very effective way. Preston LED BOX walls are based on a known and popular pop-up system. Assembly takes only a few minutes.

Zalety produktu:

- szybki montaż
- dwustronna prezentacja grafiki
- wysoka jakość systemu

Product advantages:

- quick assembly
- double sided
- high quality

Zobacz dostępne rozmiary na stronie nr 43.
Check available sizes on page no 43.

Inne opcje toreb do tej ścianki – patrz strona nr 34.
Optional bags for this wall – see page 34.

Zestaw zawiera: druk, stelaż pop-up, komplet listew konstrukcyjnych, komplet kurtyn LED wraz z zasilaczami. W standardzie torba transportowa typu Canvas Plus.
This set includes: print, pop-up frame, construction bars set, a set of LED curtains with power supplies. Canvas Plus bag included.

Zalecane media i technologia druku dla tego systemu:
Recommended media and printing technology for this system:



Tkanina
Fabric
Druk sublimacyjny
Sublimation printing

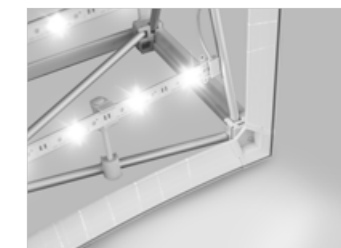
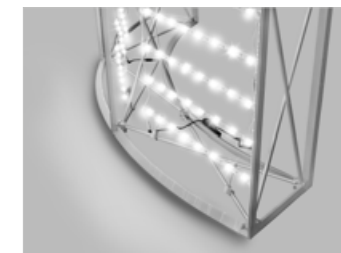

opcja / optional

NEXUS POP-UP

NEXUS POP-UP

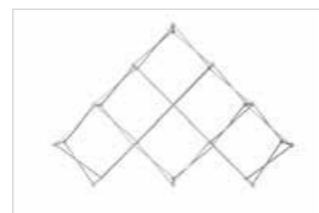
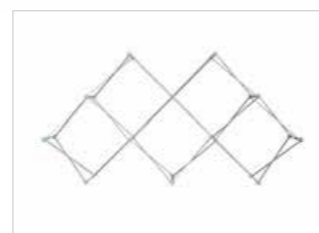
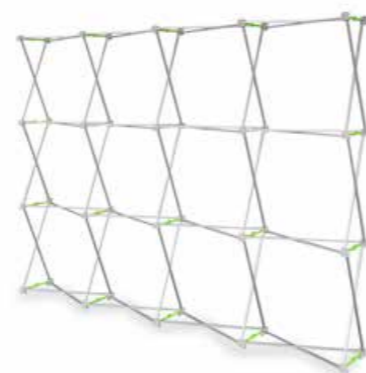

Ścianka NeXus jest prostym ale bardzo pomysłowym i efektywnym systemem. Stelaż bazuje na klasycznym pop-upie. Grafika drukowana jest na banerze lub tkaninie, oczkowanych w narożnikach. Z tak przygotowanych wydruków, można tworzyć różne kształty i kompozycje.

The NeXus wall is a simple but very ingenious and effective system. The frame is based on a classic pop-up. Graphic is printed on the frontlit or fabric, stuck in the corners. You can create various shapes and compositions from such prepared prints.

- Zalety produktu:
- prosty montaż i demontaż,
 - wiele ciekawych kształtów,
 - opcje dodatkowe: oświetlenie halogenowe lub LED,
 - stabilna konstrukcja.
- Product advantages:
- easy assembly and disassembly,
 - many shapes,
 - optional: halogen or LED lighting,
 - stable construction.

Zestaw zawiera: druk, stelaż pop-up, torbę typu Canvas.
This set includes: print, pop-up frame and a Canvas bag.

Inne opcje toreb do tej ścianki – patrz strona nr 32.
Optional bags for this wall – see page 32.

Zalecane media i technologia druku dla tego systemu:
Recommended media and printing technology for this system:



Dostępne rozmiary:
Available sizes:

Rozmiar Size	Kod produktu Product code	Waga kompletu bez torby Set weight without a bag
2x2	NEX000022	3,0 kg
3x2	NEX000032	4,8 kg
3x3	NEX000033	7,2 kg
3x4	NEX000034	9,5 kg
3x5	NEX000035	12 kg
Piramida Pyramid	NEX000055	4,8 kg
Krzyżyk Cross	NEX000056	4,0 kg
Wąż Snake	NEX000057	4,0 kg

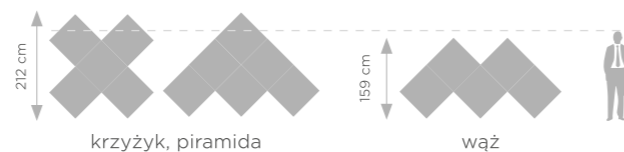
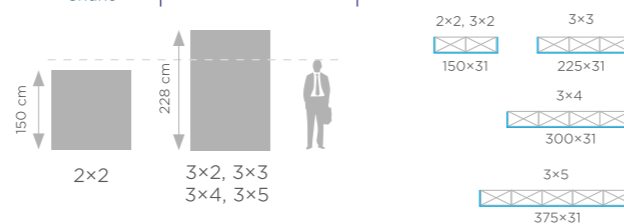

Versum to seria ścianek przeznaczonych dla grafik banerowych o dużych powierzchniach. Te ścianki stają się coraz bardziej popularne dzięki swojej prostocie, stabilności i elastyczności. Konstrukcja działa na zasadzie rurek teleskopowych, dzięki czemu rama jest regulowana i może uzyskiwać różne wielkości.

Versum is a series of walls intended for banner graphics with large surfaces. These walls are becoming more and more popular thanks to their simplicity, stability and flexibility. The design works on the principle of telescopic tubes, thanks to which the frame is adjustable and can obtain various sizes.

- Zalety produktu:
- niski koszt,
 - prosty montaż i demontaż,
 - stabilna konstrukcja.

- Product advantages:
- low cost,
 - easy assembly and disassembly,
 - stable construction.

VERSUM



Kod produktu
Product code
5907451661086

Waga kompletu bez torby
Set weight without a bag
6 kg

Zestaw zawiera: druk, stelaż pop-up, torbę typu Canvas.
This set includes: print, pop-up frame and a Canvas bag.

Zalecane media i technologia druku dla tego systemu:
Recommended media and printing technology for this system:

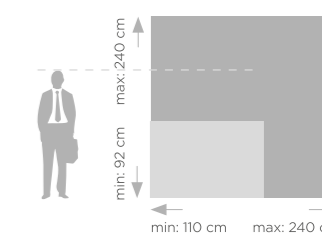

VERSUM XL



Kod produktu
Product code
5907451661093

Waga kompletu bez torby
Set weight without a bag
9,5 kg

Zestaw zawiera: druk, stelaż pop-up, torbę typu Canvas.
This set includes: print, pop-up frame and a Canvas bag.

Zalecane media i technologia druku dla tego systemu:
Recommended media and printing technology for this system:

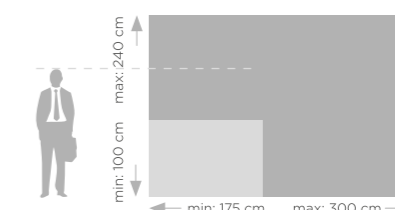

ATLANTIS PROSTA

ATLANTIS STRAIGHT

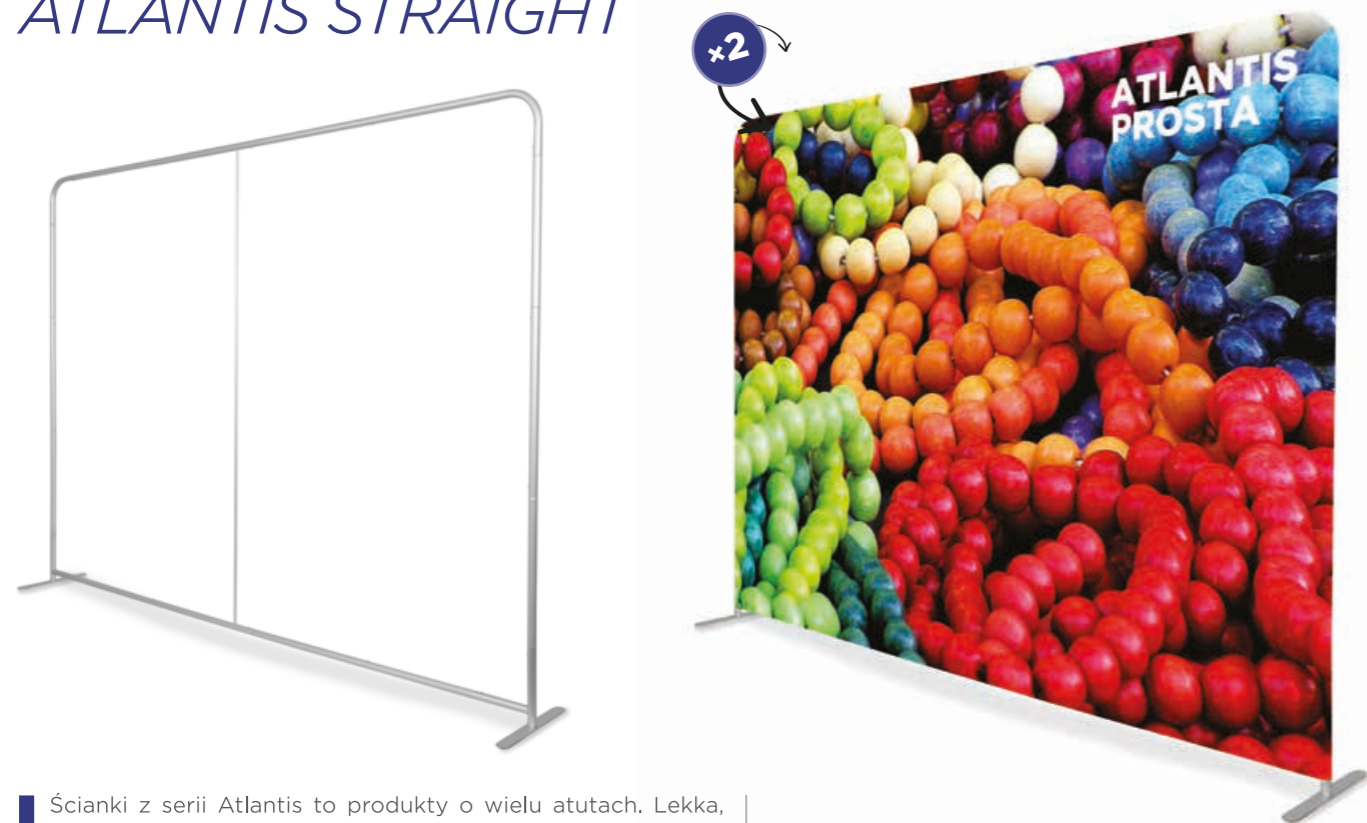

Ścianki z serii Atlantis to produkty o wielu atutach. Lekka, mała konstrukcja, a przy tym bardzo duża powierzchnia prezentacji grafiki. Na wszystkie produkty serii Atlantis, wydruk zakładany jest na zasadzie „naciągania skarpety”, a grafika drukowana jest na tkaninie.

Atlantis series are products with many advantages. Lightweight, small construction, and at the same time a very large graphic presentation surface. For all products of the Atlantis series the printout is based on the principle of “stretching the sock” and the graphic is printed on the fabric.

- Zalety produktu:
- niska cena
 - dwustronna grafika
 - szybki montaż
 - lekka konstrukcja
- Product advantages:
- low cost
 - double sided
 - quick assembly
 - ultralight

Zestaw zawiera: druk, stelaż, torbę transportową.
This set includes: print, frame and a carry bag.

Stelaż: Ø 32 mm
Frame: Ø 32 mm

Zalecane media i technologia druku dla tego systemu:
Recommended media and printing technology for this system:



Tkanina
Fabric
Druk sublimacyjny
Sublimation printing

Dostępne rozmiary:
Available sizes:

Rozmiar Size	Kod produktu Product code	Waga Weight
250×225	5907451661109	6 kg
300×225	5907451661116	7 kg
400×225	5907451661123	9 kg
500×225	5907451661130	11 kg
590×225	5907451663080	12 kg

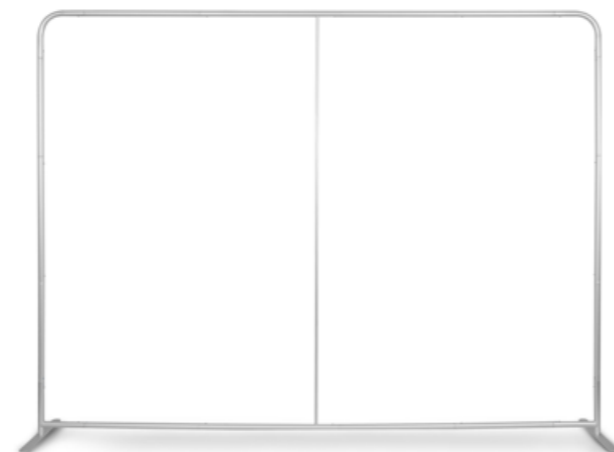
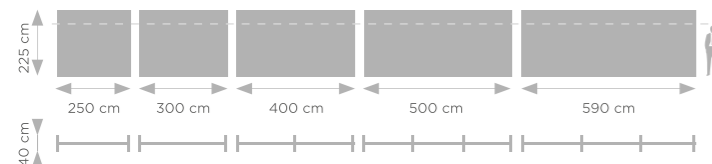

ATLANTIS ŁUKOWA

ATLANTIS ARC

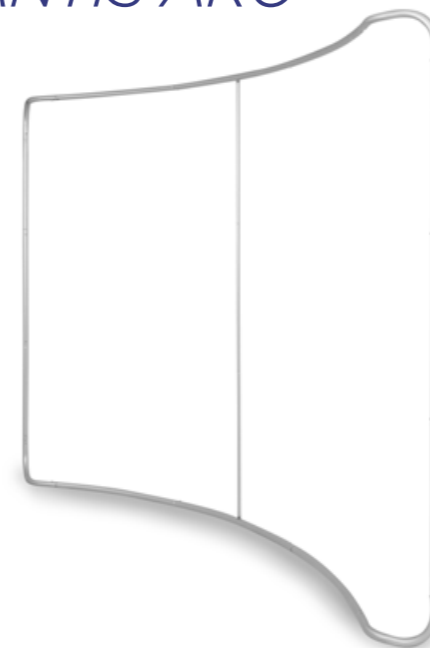

**BEST
SELLER**

Prezentowana seria produktów występuje w kilku ciekawych kształtach. Zaraz po wersji prostej, najbardziej popularnym kształtem jest wersja łukowa. Dzięki zakrzywionym bokom, część grafiki jest widoczna również z boku. Stelaż ścianki wyprofilowany jest w taki sposób, że nie wymaga dodatkowych nóg stabilizacyjnych.

Presented series of products occurs in several interesting shapes. Right after the straight version, the most popular shape is the curved version. Thanks to the curved sides, part of the graphics is also visible from the side. The frame does not require additional stabilizing legs.

- Zalety produktu:
- dwustronna grafika
 - aluminium anodowane
 - szybki montaż
 - lekka konstrukcja
- Product advantages:
- double sided
 - anodised aluminium
 - quick assembly
 - ultralight

Zestaw zawiera: druk, stelaż, torbę transportową.
This set includes: print, frame and a carry bag.

Stelaż: Ø 32 mm
Frame: Ø 32 mm

Zalecane media i technologia druku dla tego systemu:
Recommended media and printing technology for this system:



Tkanina
Fabric
Druk sublimacyjny
Sublimation printing

Dostępne rozmiary:
Available sizes:

Rozmiar Size	Kod produktu Product code	Waga Weight
250×230	5907451661154	5 kg
300×230	5907451661161	6 kg
400×230	5907451661178	7 kg
500×230	5907451661185	9 kg
600×225	5907451662137	11 kg

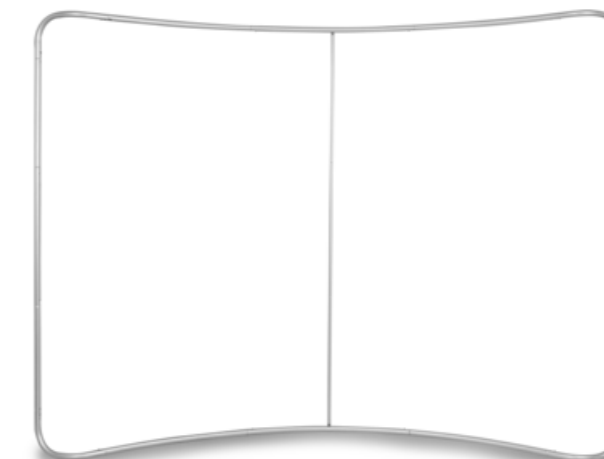
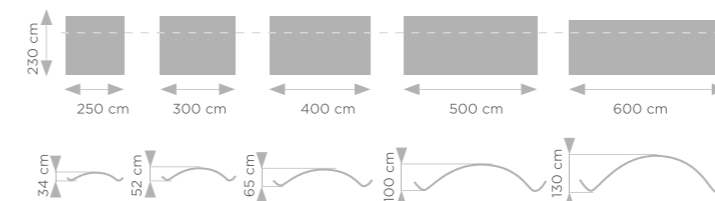

ATLANTIS U

ATLANTIS U-SHAPED

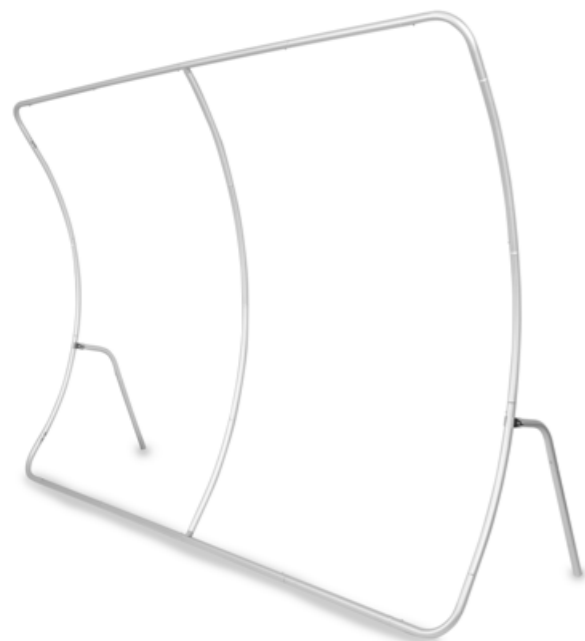

Ścianka Atlantis U to kształt łuku w pozycji wertykalnej. Bardzo ciekawa i efektowna wersja produktu tej serii. W zestawie znajdują się nogi, dzięki czemu system jest wyjątkowo stabilny. Jak wszystkie produkty z tej kolekcji, rozłożenie i złożenie ścianki zajmuje kilka minut.

The Atlantis U wall is the shape of the arch in vertical position. A very interesting and effective version of the product of this series. The set includes legs, making the system very stable. Like all products in this collection, it takes just few minutes to assembly this wall.

- Zalety produktu:
- nogi stabilizujące w komplecie
 - efektywny wygląd
 - szybki montaż
 - lekka konstrukcja

- Product advantages:
- wall legs included
 - effective appearance
 - quick assembly
 - ultralight

Zestaw zawiera: druk, stelaż, torbę transportową.
This set includes: print, frame and a carry bag.

Stelaż: Ø 32 mm
Frame: Ø 32 mm

Zalecane media i technologia druku dla tego systemu:
Recommended media and printing technology for this system:



Tkanina
Fabric
Druk sublimacyjny
Sublimation printing

Dostępne rozmiary:
Available sizes:

Rozmiar Size	Kod produktu Product code	Waga Weight
300×230	5907451661239	8,5 kg
400×230	5907451661246	10,5 kg
500×230	5907451661253	11,5 kg

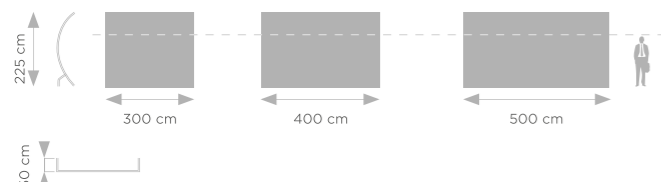

ATLANTIS S

ATLANTIS S-SHAPE

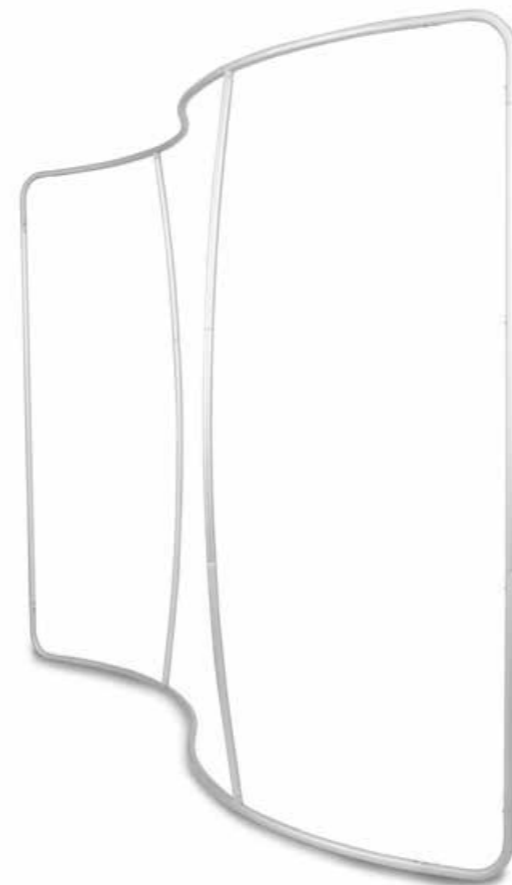

Zdecydowanie najbardziej efektowną wersją spośród ścianek Atlantis jest kształt S, tworzący kształt węża. Cała konstrukcja wykonana jest z aluminium anodowanego, dzięki czemu produkt jest odporny na działanie czynników zewnętrznych.

By far the most impressive version of the Atlantis walls is the S-shape, forming the shape of a snake. The whole frame is made of anodized aluminum, thanks to which the product is resistant to external factors.

- Zalety produktu:
- dwustronna grafika
 - efektywny wygląd
 - szybki montaż
 - lekka konstrukcja

- Product advantages:
- double sided
 - effective appearance
 - quick assembly
 - ultralight

Dostępne rozmiary:
Available sizes:

Rozmiar Size	Kod produktu Product code	Waga Weight
250×225	5907451663097	5 kg
300×225	5907451661192	6 kg
400×225	5907451661208	7 kg
500×225	5907451661215	9 kg
600×225	5907451661222	11 kg

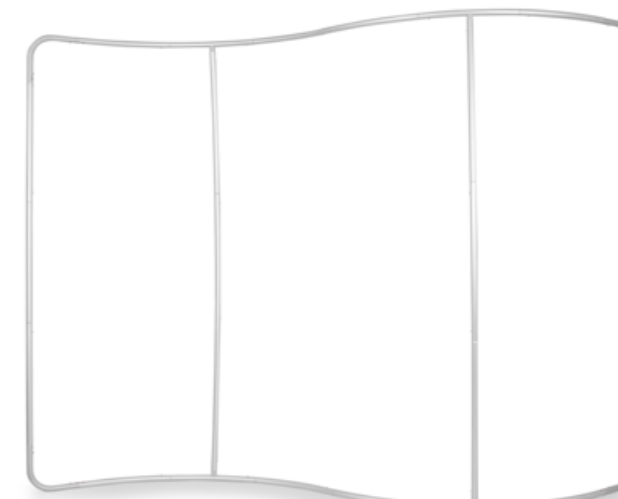
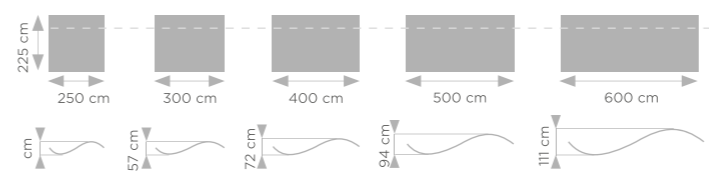

Zestaw zawiera: druk, stelaż, torbę transportową.
This set includes: print, frame and a carry bag.

Zalecane media i technologia druku dla tego systemu:
Recommended media and printing technology for this system:



Tkanina
Fabric
Druk sublimacyjny
Sublimation printing

ATLANTIS V

ATLANTIS V-SHAPED



Nowością w naszej ofercie jest kształt V. Na ten moment scianka występuje tylko w jednym rozmiarze. Stelaż nie wymaga dodatkowych nóg stabilizacyjnych. Jak wszystkie produkty z tej kolekcji, tak i ten kształt to ultralekka konstrukcja, której złożenie i rozłożenie zajmuje tylko kilka minut.

The V-shape is a novelty in our offer. At the moment, the wall is in only one size. The frame does not require additional stabilizing legs. Like all products in this collection, this shape is also an ultra-light construction, which takes only a few minutes to assemble.

- Zalety produktu:
- efektywny wygląd
 - szybki montaż
 - lekka konstrukcja

- Product advantages:
- effective appearance
 - quick assembly
 - ultralight

Zestaw zawiera: druk, stelaż, torbę transportową.
This set includes: print, frame and a carry bag.

Stelaż: Ø 32 mm
Frame: Ø 32 mm

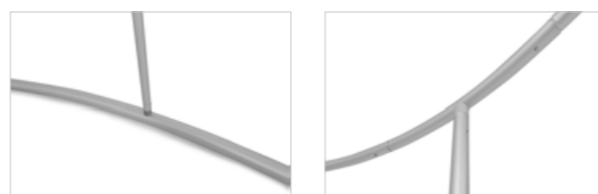
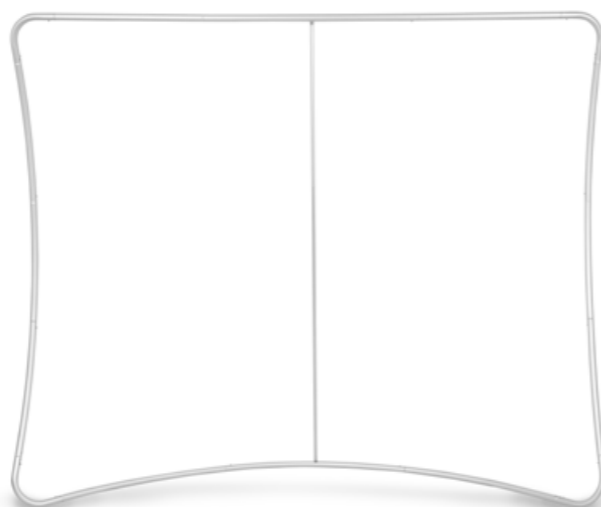

Dostępne rozmiary:
Available sizes:

Rozmiar Size	Kod produktu Product code	Waga Weight
290x230	5907451661260	6 kg

Zalecane media i technologia druku dla tego systemu:
Recommended media and printing technology for this system:



Tkanina
Fabric
Druk sublimacyjny
Sublimation printing

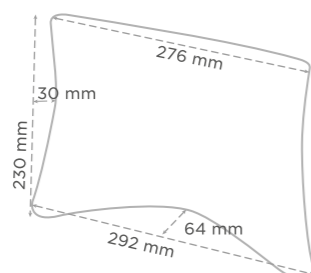

TRYBUNKI
COUNTERS

Dział Trybunki otwiera seria produktów Promo. Z uwagi na prostotę montażu zyskały one bardzo dużą popularność na wielu rynkach. System składa się z blatu i podstawy które łączy bryt PCV. Bryt montowany jest za pomocą rzepów. Dzięki tak prostej i wyjątkowo lekkiej konstrukcji, złożenie i rozłożenie tych trybunek zajmuje nie więcej niż minutę. Produkt posiada torby transportowe, dlatego jest szczególnie ceniony przy promocjach wymagających częstej zmiany lokalizacji.

Counters section starts with Promo products. Due to the simplicity of assembly, they have gained great popularity in many markets. This system includes table top and a base connected with a PVC panel. This PVC panel is mounted with a velcro tape. Thanks to such a simple and extremely light weight, folding and unfolding of these counters takes no more than a minute. This set includes 2 bags.

Zalety produktu:

- niska cena
- szybki montaż
- lekka konstrukcja
- torba i tuba na grafikę w komplecie

Product advantages:

- low cost
- quick assembly
- ultralight
- bag and PVC tube included

Zestawy zawierają: druk, trybunkę, torbę transportową i tubę na bryt z grafiką.

These sets includes: print, counter, a bag and cylindrical bag for the PVC panel.

**PROMO 0
PROMO 0**



**PROMO 1
PROMO 1**



**PROMO 2
PROMO 2**



Wymiary trybunki:

Kod produktu Product code	Waga kompletu Set weight	Wymiary Dimensions
5907451661451	14 kg	91x93x47 cm

**Trybunka
Counter**

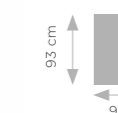

**Blat
Table top**

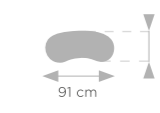

Zalecane media i technologia druku dla tego systemu:
Recommended media and printing technology for this system:



Wymiary trybunki:

Kod produktu Product code	Waga kompletu Set weight	Wymiary Dimensions
5907451661437	8 kg	45xØ 45x93 cm

**Trybunka
Counter**

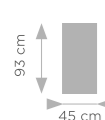

**Blat
Table top**



Zalecane media i technologia druku dla tego systemu:
Recommended media and printing technology for this system:



Wymiary trybunki:

Kod produktu Product code	Waga kompletu Set weight	Wymiary Dimensions
5907451661444	12 kg	91x93x46 cm

**Trybunka
Counter**

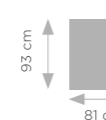

**Blat
Table top**

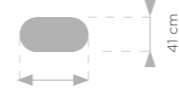

Zalecane media i technologia druku dla tego systemu:
Recommended media and printing technology for this system:



**PROMO 3
PROMO 3**



Wymiary trybunki:

Kod produktu Product code	Waga kompletu Set weight	Wymiary Dimensions
5907451661468	13 kg	94x93x47 cm

**Trybunka
Counter**

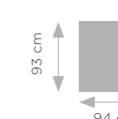

**Blat
Table top**

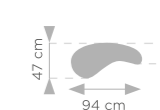

Zalecane media i technologia druku dla tego systemu:
Recommended media and printing technology for this system:



Bardzo solidna i stabilna konstrukcja to domena trybunek z serii Preston. Jak wszystkie produkty o tej nazwie, trybunki przeznaczone są do montowania grafiki za pomocą taśmy silikonowej. Produkty tej serii nie należą do najlżejszych, ale zdecydowanie są to produkty o wysokiej stabilności i jakości. Dzięki zastosowaniu tkaniny, jako nośnika grafiki, trybunkę można podświetlić od wewnątrz.

Very solid and stable construction that is the Preston series. Like all products with this name, this counters are designed to mount graphics using a silicone band. These products are not the lightest, but they are definitely products of high stability and quality. Thanks to the use of fabric as a graphic carrier, this counter can be illuminated from inside.

Zalety produktu:

- stabilna konstrukcja
- efektowny wygląd
- możliwość podświetlenia od wewnątrz
- wzmocniona torba w komplecie

Product advantages:

- stable construction
- effective look
- can be illuminated from inside
- padded bag included

Zestawy zawierają: druk, trybunkę i torbę transportową.

These sets includes: print, counter and a bag.

PRESTON OWAL *PRESTON OVAL*



Wymiary trybunki:
Counter dimensions:

Kod produktu Product code	Waga kompletu Set weight	Wymiary Dimensions
5907451661512	8,00 kg	60x100x40cm

Trybunka
Counter

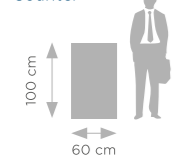

Blat
Table top

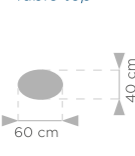

Zalecane media i technologia druku dla tego systemu:
Recommended media and printing technology for this system:

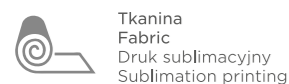

PRESTON TRÓJKĄT *PRESTON TRIANGLE*



Wymiary trybunki:
Counter dimensions:

Kod produktu Product code	Waga kompletu Set weight	Wymiary Dimensions
5907451661529	10 kg	65x100x65 cm

Trybunka
Counter

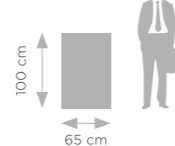

Blat
Table top



Zalecane media i technologia druku dla tego systemu:
Recommended media and printing technology for this system:

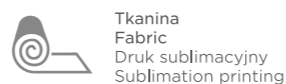

PRESTON PROSTOKĄT *PRESTON RECTANGLE*



Wymiary trybunki:
Counter dimensions:

Kod produktu Product code	Waga kompletu Set weight	Wymiary Dimensions
5907451661536	9 kg	80x100x40 cm

Trybunka
Counter

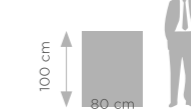

Blat
Table top

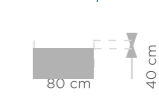

Zalecane media i technologia druku dla tego systemu:
Recommended media and printing technology for this system:



PRESTON PROSTOKĄT XXL *PRESTON RECTANGLE XXL*



Wymiary trybunki:
Counter dimensions:

Kod produktu Product code	Waga kompletu Set weight	Wymiary Dimensions
5907451661543	18 kg	160x100x40 cm

Trybunka
Counter

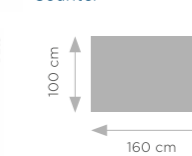

Blat
Table top

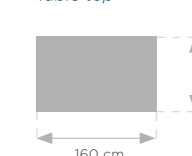

Zalecane media i technologia druku dla tego systemu:
Recommended media and printing technology for this system:



PRESTON NERKA *PRESTON WAIST*



Wymiary trybunki:
Counter dimensions:

Kod produktu Product code	Waga kompletu Set weight	Wymiary Dimensions
5907451663585	8 kg	80x96x41 cm

Trybunka
Counter

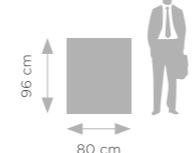

Blat
Table top

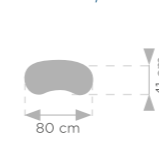

Zalecane media i technologia druku dla tego systemu:
Recommended media and printing technology for this system:



POP-UP VELCRO

POP-UP VELCRO

Prezentowana trybunka jest świetnym uzupełnieniem bardzo popularnej ścianki POP UP Velcro. Tak jak w ścianie, tak i w przypadku tej trybunki, grafika montowana jest za pomocą rzepu. Cały system działa na zasadzie małej ścianki pop up, dzięki czemu rozłożenie zajmuje tylko chwilę. W zestawie znajduje się również praktyczna półka.

Presented counter is a great complement to our popular POP UP Velcro wall. As in the wall, and in the case of this stand, the graphic is mounted using velcro tape. The whole system works on the principle of a small pop-up wall, thanks to which assembly takes only a moment. The set also includes a practical shelf.

Zalety produktu:

- niska cena
- szybki montaż
- lekka konstrukcja
- półka w zestawie

Product advantages:

- low cost
- quick assembly
- ultralight
- półka w zestawie

Zestaw zawiera: druk, konstrukcję pop-up, blat, półkę, torbę Canvas.
Set includes: print, pop-up frame, table top, shelf, Canvas bag.

Zalecane media i technologia druku dla tego systemu:
Recommended media and printing technology for this system:



Tkanina
Fabric
Druk sublimacyjny
Sublimation printing



Wymiary trybunki:
Counter dimensions:

Kod produktu <i>Product code</i>	Waga kompletu <i>Set weight</i>	Wymiary <i>Dimensions</i>
5907451661505	9,0 kg	100x100x38 cm

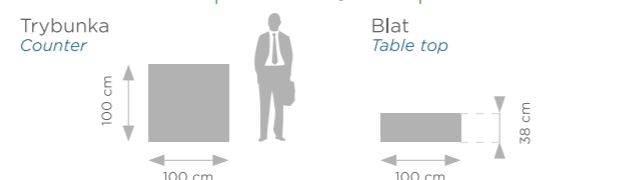

POP-UP 2x1

POP UP 2x1



Wymiary trybunki:
Counter dimensions:

Kod produktu <i>Product code</i>	Waga kompletu <i>Set weight</i>	Wymiary <i>Dimensions</i>
5907451661499	10 kg	90x90x40 cm

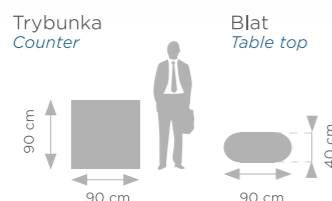

Trybunki POP-UP to kolejne produkty których konstrukcja działa na zasadzie małej ścianki pop-up. Grafika prezentowana jest na brytach PCV, tak jak w przypadku standardowej ścianki pop-up.

POP-UP counters are products whose design works on the principle of a small pop-up wall. The graphic is presented on PVC boards, as in the case of a standard pop-up wall.

Zestawy zawierają: druk, konstrukcję pop-up, blat, torbę Canvas.
Sets includes: print, pop-up frame, table top, Canvas bag.

POP UP 2x2

POP UP 2x2



Wymiary trybunki:
Counter dimensions:

Kod produktu <i>Product code</i>	Waga kompletu <i>Set weight</i>	Wymiary <i>Dimensions</i>
5907451661482	16 kg	140x90x40 cm

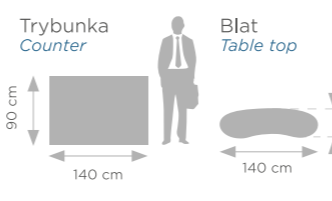

Zalety produktu:
■ stabilna konstrukcja
■ atrakcyjny wygląd
■ stelaż pop-up

Product advantages:
■ stable construction
■ attractive appearance
■ pop-up frame

Zalecane media i technologia druku dla tych systemów:
Recommended media and printing technology for this systems:

Folia
Foil
Solvent, UV, Latex

PROMO 2 PLUS

PROMO 2 PLUS



Prezentowany produkt to znana już konstrukcja z serii Promo. System składa się z baltu i podstawy które łączy bryt PCV. Bryt montowany jest za pomocą rzepów. Dzięki tak prostej i wyjątkowo lekkiej konstrukcji, złożenie i rozłożenie tych trybunek zajmuje nie więcej niż minutę. Produkt posiada torby transportowe, dlatego jest szczególnie ceniony przy promocjach wymagających częstej zmiany lokalizacji.

This product is already well known from the Promo series. This system includes table top and a base connected with a PVC panel. This PVC panel is mounted with a velcro tape. Thanks to such a simple and extremely light weight, folding and unfolding of these counters takes no more than a minute. This set includes 2 bags.

Kod produktu <i>Product code</i>	Waga kompletu <i>Set weight</i>	Wymiary <i>Dimensions</i>
5907451661475	15 kg	91x222x47 cm

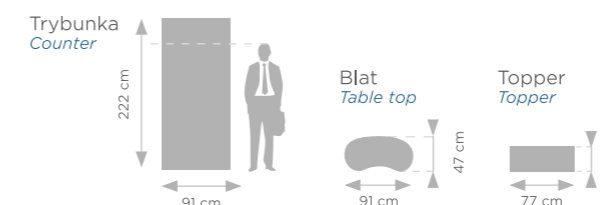

Zalecane media i technologia druku dla tego systemu:
Recommended media and printing technology for this system:

Folia
Foil
Solvent, UV, Latex

TOPPER

TOPPER

Topper to trybunka wykonana w całości z płyty PCV. W komplecie znajduje się duża torba transportowa. Trybunka dostarczana jest w jednym, złożonym elemencie, dlatego nie wymaga ona dodatkowego montażu.

Topper is a counter made entirely of PVC. The set includes a large transport bag. This counter is delivered in one, complex element, so it doesn't require additional assembly.

Kod produktu <i>Product code</i>	Waga kompletu <i>Set weight</i>	Wymiary <i>Dimensions</i>
5907451661550	11 kg	81x205x47 cm

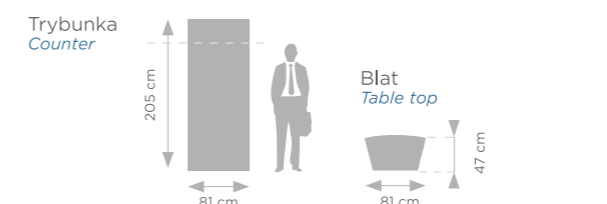

Zalecane media i technologia druku dla tego systemu:
Recommended media and printing technology for this system:

Folia
Foil
Solvent, UV, Latex



STOJAKI NA ULOTKI

BROCHURE HOLDERS

TRYBUNKA DALLAS COUNTER DALLAS



- Zalety produktu:
- 2w1 – trybunka i stojak na ulotki,
 - torba w komplecie,
 - stabilna konstrukcja.

- Product advantages:
- 2in1 – counter and brochure holder
 - bag included,
 - stable construction.

Rozmiar Size	Kod produktu Product code	Waga z walizką Weight with suitcase
A4	5907451663592	10 kg

TRYBUNKA CONCORD COUNTER CONCORD



- Zalety produktu:
- 2w1 – trybunka i stojak na ulotki
 - elegancki wygląd
 - walizka w komplecie

- Product advantages:
- 2in1 – counter and brochure holder
 - elegant look
 - suitcase included

Rozmiar Size	Kod produktu Product code	Waga Weight
A4	5907451660577	11 kg

BOSTON

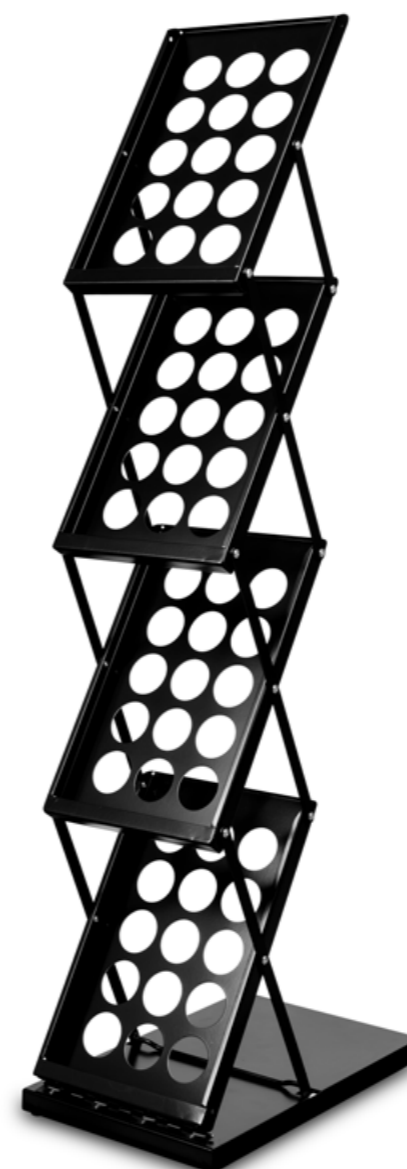

- Zalety produktu:
- prosty montaż i demontaż,
 - torba w komplecie.

- Product advantages:
- easy assembly and disassembly,
 - bag included.

Rozmiar Size	Kod produktu Product code	Waga Weight
A4	5907451660546	5 kg

MONTANA



- Zalety produktu:
- aluminium anodowane,
 - torba w komplecie.

- Product advantages:
- anodized aluminium,
 - bag included.

Rozmiar Size	Kod produktu Product code	Waga Weight
A4	5907451660553	5 kg

COLUMBIA



- Zalety produktu:
- chromowana podstawa,
 - atrakcyjny wygląd,
 - torba w komplecie.

- Product advantages:
- chromed base,
 - attractive appearance,
 - bag included.

Rozmiar Size	Kod produktu Product code	Waga Weight
A4	5907451660560	5 kg

LINCOLN

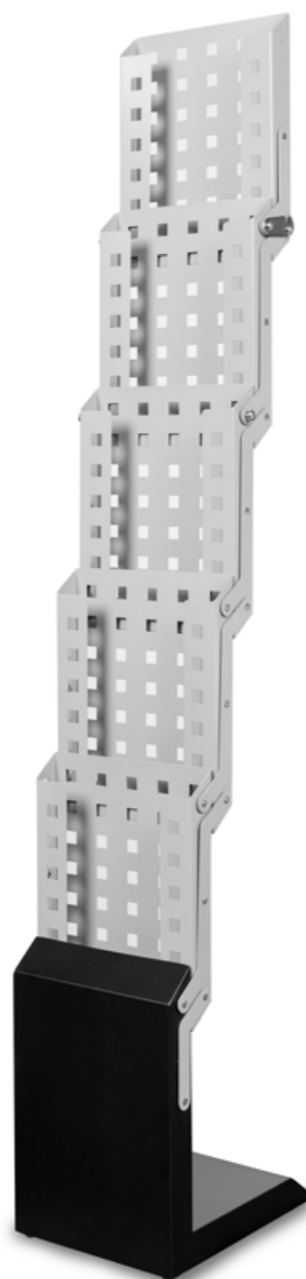

- Zalety produktu:
- stabilna konstrukcja
 - elegancki wygląd
 - torba w komplecie

- Product advantages:
- stabilna konstrukcja
 - elegant look
 - bag included

Rozmiar Size	Kod produktu Product code	Waga Weight
A4	5907451660560	6,5 kg

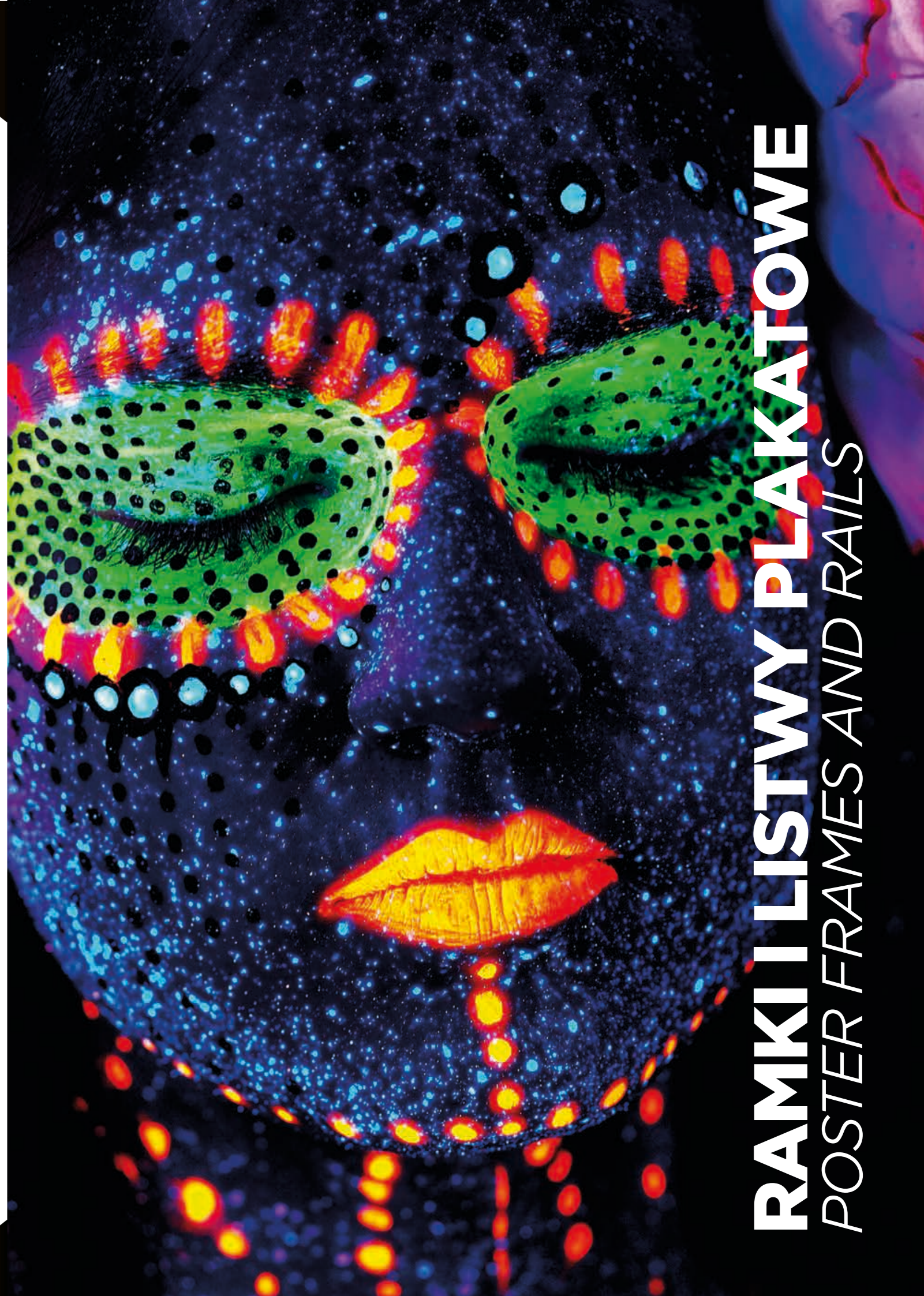

**RAMKI I LISTWY PLAKATOWE
POSTER FRAMES AND RAILS**

LISTWY PLAKATOWE

POSTER RAILS



Bardzo elegancki wygląd i szybki montaż wydruku to dwie główne zalety listew plakatowych. Zastosowany w nich system zatrzaskowy lub zaciskowy gwarantuje, że montaż lub wymiana grafiki zajmuje sekundy.

Very elegant appearance and quick print assembly are two main features of our poster rails. The "Express Clip" system guarantee that the graphics assembly or exchange takes only seconds.

Zalety produktu:

- duży wybór szerokości - możliwość wykonania listew pod wymiar klienta
- możliwość montażu do ściany lub sufitu
- system „Express Clip” - błyskawiczny i prosty montaż i wymiana grafiki
- elegancki wygląd
- gruby profil wykonany z aluminium anodowanego

Product advantages:

- wide choice of width - custom sizes available on request
- possibility of mounting to a wall or ceiling
- “Express Clip” system - quick and simple assembly and graphics exchange
- elegant look
- thick profile made of anodized aluminum

Zestaw zawiera: druk, listwę górną z zawieszkami i listwę dolną
This set includes: print, top rail with hooks and bottom rail

Zalecane media i technologia druku dla tego systemu:
Recommended media and printing technology for this system:



Stoplight
Solvent, UV, Latex



Baner powlekany
Coated Frontlit
Solvent, UV, Latex



Tkanina
Fabric
Sublimation



Papier
Paper
Solvent, UV, Latex

STANDARD

Dostępne rozmiary:
Available sizes:

Rozmiar (szerokość) Size (width)	Kod produktu Product code	Waga kompletu Set weight
40 cm	5907451662038	0,20 kg
60 cm	5907451661635	0,30 kg
85 cm	5907451660249	0,40 kg
100 cm	5907451660256	0,45 kg
120 cm	5907451660263	0,55 kg
150 cm	5907451660270	0,70 kg
200 cm	5907451660287	0,90 kg

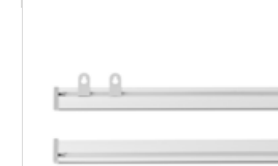

SLIM

Dostępne rozmiary:
Available sizes:

Rozmiar (szerokość) Size (width)	Kod produktu Product code	Waga kompletu Set weight
40 cm	5907451662045	0,25 kg
60 cm	5907451662052	0,30 kg
85 cm	5907451662069	0,35 kg
100 cm	5907451662076	0,40 kg
120 cm	5907451662083	0,50 kg
150 cm	5907451662090	0,60 kg

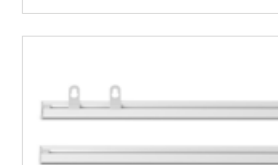

CLIP

Dostępne rozmiary:
Available sizes:

Rozmiar (szerokość) Size (width)	Kod produktu Product code	Waga kompletu Set weight
40 cm	5907451662526	0,20 kg
60 cm	5907451662533	0,30 kg
85 cm	5907451662540	0,40 kg
100 cm	5907451662496	0,45 kg
120 cm	5907451662502	0,55 kg
150 cm	5907451662519	0,70 kg



TWIN

Dostępne rozmiary:
Available sizes:

Rozmiar (szerokość) Size (width)	Kod produktu Product code	Waga kompletu Set weight
40 cm	5907451662236	0,30 kg
60 cm	5907451662243	0,40 kg
85 cm	5907451662250	0,50 kg
100 cm	5907451662267	0,55 kg
120 cm	5907451662274	0,65 kg
150 cm	5907451662281	0,80 kg

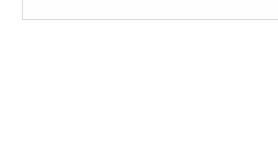
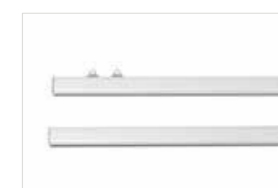

RAMKI PLAKATOWE OWZ POSTER FRAMES



Prosty design, błyskawiczna wymiana grafiki, poprzez otwarcie profili i wstawienie wydruku wraz z folią zabezpieczającą to główne atuty naszych ramek plakatowych.

Simple design, instant graphics exchange, opening profiles and inserting a printout with a protective foil are the main advantages of our poster frames.

- Zalety produktu:
- szerokość profilu 25 mm
 - system „clip-clap” – błyskawiczny i prosty montaż i wymiana grafiki
 - elegancki wygląd
- Product advantages:
- profile width – 25 mm
 - „clip-clap” system – quick and simple assembly and graphics exchange
 - elegant look

Dostępne rozmiary:
Available sizes:

Rozmiar Size	Kod produktu Product code	Waga kompletu Set weight
A4	5907451661567	0,45 kg
A3	5907451661574	0,65 kg
A2	5907451661581	1,15 kg
A1	5907451661598	1,90 kg
A0	5907451661604	3,60 kg
B3	5907451662564	0,95 kg
B2	5907451661628	2,00 kg
B1	5907451661611	2,60 kg

Zalecane media i technologia druku dla tego systemu:
Recommended media and printing technology for this system:



RAMKI MAGNETIC MAGNETIC FRAMES

Ramki magnetyczne to nowoczesna metoda prezentacji informacji. Zyskują coraz większą popularność dzięki swojej estetyce i prostocie obsługi. Ramkę wystarczy przykleić na dowolną powierzchnię (przy pomocy zaaplikowanego na ramkę przezroczystego kleju) i jest już ona gotowa do użytku. Błyszcząca folia antyrefleksyjna przytrzymuje wydruk przy pomocy zamontowanych do niej i do ramki pasków magnetycznych. Aby wymienić plakat, wystarczy unieść przednią folię w górę. Ramka zamknie się sama, dzięki przyciągającym się magnesom.

Magnetic frames are a modern method of information presentation. They are gaining more and more popularity due to their aesthetics and simplicity of use. It is enough to glue the frame to any surface (with the help of transparent glue applied to the frame) and it is ready for use. Glossy anti-reflective foil holds the printout with magnetic strips attached to it and to the frame. To replace the poster, simply lift the front film up. The frame will close by itself thanks to the attracting magnets.

- Zalety produktu:
- niski koszt
 - montaż bez narzędzi
 - nowoczesny wygląd

- Product advantages:
- low cost
 - assembly without tools
 - modern look

Dostępne rozmiary:
Available sizes:

Rozmiar Size	Kod produktu Product code
A3 (srebrna/silver)	5907451662694
A4 (srebrna/silver)	5907451662687
A5 (srebrna/silver)	5907451663431
A3 (czarna/black)	5907451662670
A4 (czarna/black)	5907451663424



MAGNETIC REWERS MAGNETIC REWERS

MAGNETIC REWERS to ramka przyklejana przodem (np. na witrynie sklepowej od wewnątrz sklepu). Dzięki temu plakat może być dwustronny, a do wydruku nie mają dostępu osoby z zewnątrz.

MAGNETIC REWERS is a frame glued from the front (e.g. on a shop window from inside the store). Thanks to this, the poster can be double-sided and the outside cannot be printed.

Dostępne rozmiary:
Available sizes:

Rozmiar Size	Kod produktu Product code
A3 (srebrna/silver)	5907451663455
A4 (srebrna/silver)	5907451663448
40x60 (srebrna/silver)	5907451663462



MAGNETIC BHP MAGNETIC SAFETY

Ramki magnetyczne w wersji ostrzegawczej. Niezbędne w halach produkcyjnych, magazynowych, parkingach i miejscach objętych szczególnym nadzorem.

Magnetic frames in warning version. Necessary in production halls, warehouses, parking lots and places under special supervision.

Dostępne rozmiary:
Available sizes:

Rozmiar Size	Kod produktu Product code
A3	5907451663479
A4	5907451663486



Zalecane media i technologia druku dla tego systemu:
Recommended media and printing technology for this system:



TABLICZKI PRZYDRZWIOWE DOOR SIGNS

SONIC

Sonic to jedna z najbardziej popularnych tabliczek przydrzwiowych na rynku. Jej największym atutem jest łatwość i szybkość wymiany treści. Dzięki znanemu systemowi „clip-clap” jest to operacja bardzo prosta i zajmuje kilka sekund. Tabliczkę można zamontować za pomocą dołączonych do zestawu śrub lub taśmy dwustronnej.

Sonic is one of the most popular door signs on the market. Its biggest advantage is the ease and speed of content exchange. Thanks to the well-known "clip-clap" system, this operation is very simple and takes a few seconds. The plate can be mounted using included screws or double-sided tape.

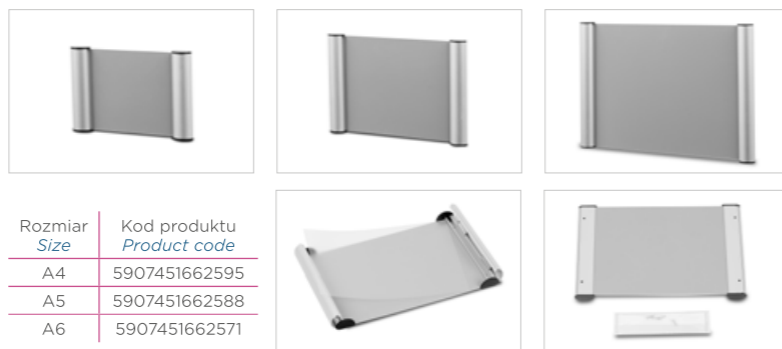

Rozmiar Size	Kod produktu Product code
A4	5907451662595
A5	5907451662588
A6	5907451662571

GERT

Gert to seria wyjątkowo eleganckich tabliczek o nowoczesnym wyglądzie i klasycznym, pasującym do wszystkich wnętrz, popielatym kolorze. Wymiana treści następuje poprzez otwarcie zatrzasków tabliczki, jednym ruchem, bez konieczności posiadania jakichkolwiek narzędzi.

Gert is a series of very elegant door signs with a modern look and classic, matching all interiors, gray color. The content is exchanged by opening the plate latches with one movement, without the need for any tools.



Rozmiar Size	Kod produktu Product code
149x64 mm	5907451662649
149x105,5 mm	5907451662656
149x148,5 mm	5907451662663

ELITE

Wyjątkowa elegancja to główna cecha tabliczek serii Elite. Ten produkt najczęściej wybierany jest do wnętrz nowoczesnych. Wymiana treści następuje poprzez odkręcenie dystansów przytrzymujących dwie płytki pleksi.

Exceptional elegance is the main feature of the Elite series signs. This product is most often chosen for modern interiors. The content is exchanged by loosening the distances holding the two plexiglass plates.



Rozmiar Size	Kod produktu Product code
A4	5907451662632
A5	5907451662625
A6	5907451662601
148x148 mm	5907451662618

PURO

Tabliczki serii Puro to bardzo nowoczesny wygląd i łatwość wymiany treści. Tabliczki wyprodukowane są z bardzo grubego profilu aluminiowego. Montuje się je przy pomocy taśmy dwustronnej.

Puro series plates are very modern in appearance and easy to exchange content. The plates are made of a very thick aluminum profile. They are mounted with double-sided tape.



Rozmiar Size	Kod produktu Product code
180x50 mm	5907451663363
180x70 mm	5907451663370
210x90 mm	5907451663387

MANTA

Minimalistyczny wygląd, pasujący do wnętrza o podobnym charakterze, to główna cecha tabliczek Manta. Ten produkt sprawdzi się szczególnie we wnętrzach o skandynawskim, jasnym stylu. Tabliczka posiada białą ramkę na którą nakłada się (przy pomocy zatrzasków) przednią szybą pleksi.

A minimalist look, matching the interior. A similar character is the main feature of Manta signs. This product will work especially in interiors with a Scandinavian, bright style. The plate has a white frame on which the front plexiglass pane is attached (using snaps).



Rozmiar Size	Kod produktu Product code
A4	5907451663417
A5	5907451663400
A6	5907451663394

MASZTY FLAGOWE
FLAG POLES

MASZT STANDARD

STANDARD POLE

BEST
SELLER

Jeden maszt wiele kształtów:
One pole many shapes:
(Przykładowe kształty / example shapes)



Zalety produktu:
 ■ jeden maszt - wiele kształtów
 ■ niska cena
 ■ szybki montaż
 ■ aluminium + włókno szklane
 ■ pasuje do wszystkich typów podstaw

Product advantages:
 ■ one pole - many shapes
 ■ low cost
 ■ quick assembly
 ■ aluminium + fibreglass
 ■ fits to all types of bases



Zestaw zawiera: druk, maszt i worek poliestrowy
This set includes: print, pole and taffeta sack.

Zalecane media i technologia druku dla tego systemu:
Recommended media and printing technology for this system:

Tkanina flagowa
Druk sublimacyjny
Flag fabric
Sublimation printing

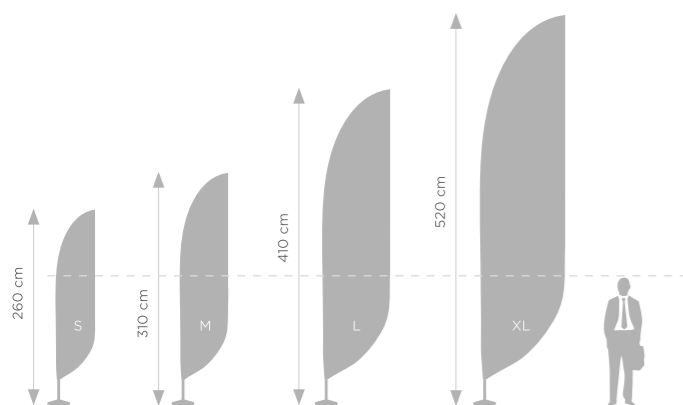

MASZT PRO

PRO POLE

Jeden maszt wiele kształtów:
One pole many shapes:
(Przykładowe kształty / example shapes)



Zalety produktu:
 ■ maszt w całości wykonany z włókna szklanego
 ■ wysoka jakość produktu
 ■ jeden maszt - wiele kształtów
 ■ szybki montaż
 ■ pasuje do wszystkich typów podstaw

Product advantages:
 ■ full fibreglass
 ■ high quality product
 ■ one pole - many shapes
 ■ quick assembly
 ■ fits to all kinds of bases



Zestaw zawiera: druk, maszt i worek poliestrowy
This set includes: print, pole and taffeta sack.

Zalecane media i technologia druku dla tego systemu:
Recommended media and printing technology for this system:

Tkanina flagowa
Druk sublimacyjny
Flag fabric
Sublimation printing

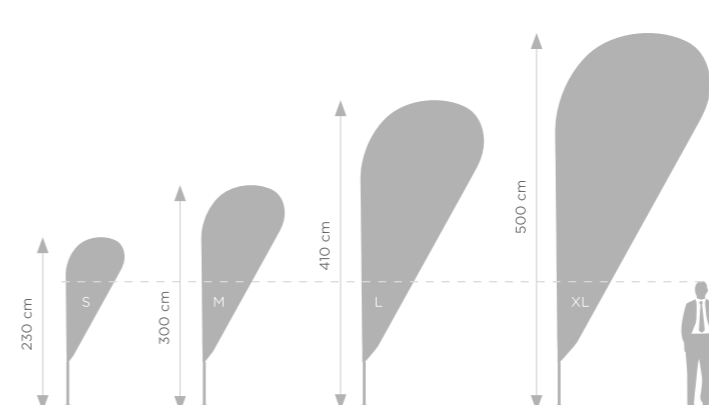

TWISTER STANDARD

TWISTER STANDARD

- Zalety produktu:
- nowość na rynku
 - maszt w całości wykonany z włókna szklanego
 - wysoka jakość produktu
 - pasuje do wszystkich typów podstaw

- Product advantages:
- new on the market
 - full fibreglass
 - high quality product
 - fits to all kinds of bases



Rozmiar Size	Kod produktu Product code	Waga systemu System weight	Długość systemu System length
S	TWI000270	1,50 kg	270 cm
M	TWI000320	1,60 kg	320 cm
L	TWI000430	1,70 kg	430 cm
XL	TWI000540	1,95 kg	540 cm

Zestaw zawiera: druk, system Twister i torbę
This set includes: print, Twister system and a bag

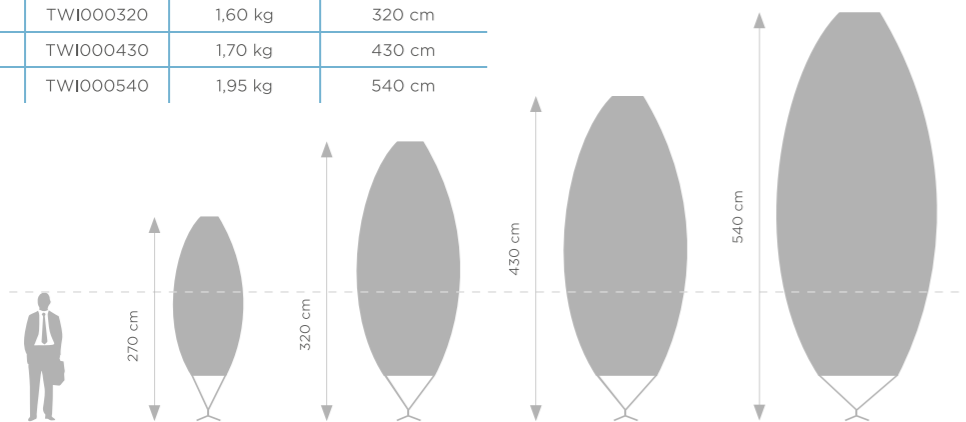

Zalecane media i technologia druku dla tego systemu:
Recommended media and printing technology for this system:



Tkanina flagowa
Druk sublimacyjny
Flag fabric
Sublimation printing



MASZTY H

H POLES

- Zalety produktu:
- duża powierzchnia reklamowa
 - konstrukcja zapewnia prezentację grafiki nawet przy braku wiatru
 - szybki i prosty montaż
 - pasuje do wszystkich typów podstaw
 - w całości wykonany z aluminium

- Product advantages:
- large advertising space
 - ensures graphics presentation even in the absence of wind
 - quick and easy assembly
 - fits to all kinds of bases
 - full aluminium

Rozmiar Size	Kod produktu Product code	Waga masztu Pole weight	Maksymalny wymiar flagi Maximum flag dimensions
S	5907451663271	0,80 kg	75×240 cm
M	5907451662441	0,90 kg	75×300 cm
L	5907451663288	1,20 kg	75×400 cm

Zalecane media i technologia druku dla tego systemu:
Recommended media and printing technology for this system:



Tkanina flagowa
Druk sublimacyjny
Flag fabric
Sublimation printing

Zestaw zawiera: druk, maszt i worek poliesterowy
This set includes: print, pole and taffeta sack.

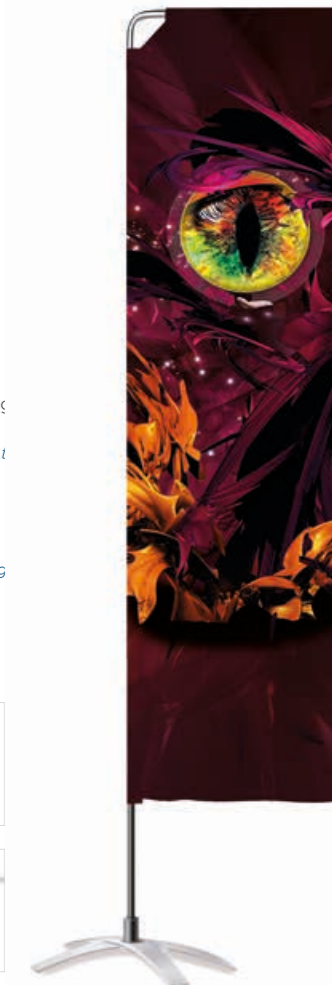
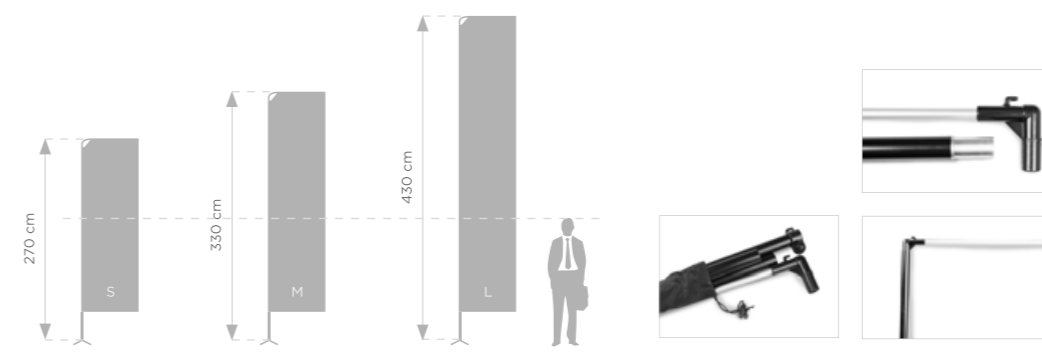

TWISTER SHARK FIN

SHARK FIN TWISTER

Rozmiar Size	Kod produktu Product code	Waga systemu System weight	Długość systemu System length
M	TWS000320	1,60 kg	320 cm
L	TWS000430	1,70 kg	430 cm
XL	TWS000540	1,95 kg	540 cm

Zestaw zawiera: druk, system Twister i torbę
This set includes: print, Twister system and a bag
Zalecane media i technologia druku dla tego systemu:
Recommended media and printing technology for this system:



Tkanina flagowa
Druk sublimacyjny
Flag fabric
Sublimation printing

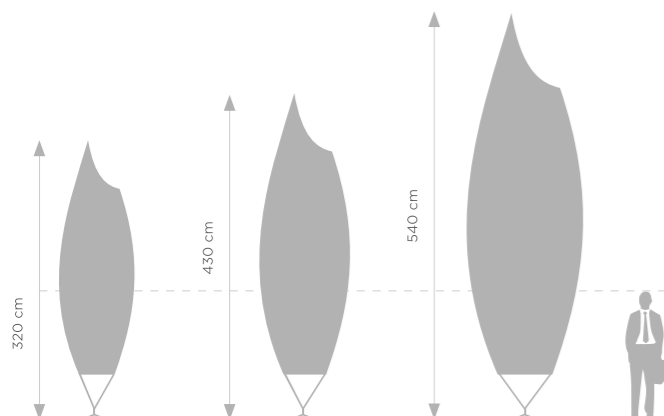

MASZT AVENUE

Maszty uliczne AVENUE to nowość w naszej ofercie. Ten produkt zyskuje coraz większą popularność szczególnie na parkingach centrów handlowych, salonach samochodowych, alejach i deptakach miejskich.

AVENUE street poles are new in our offer. This product is gaining more and more popularity especially in parking lots of shopping centers, car dealerships, alleys and city promenades.

Zestaw zawiera: druk, maszt AVENUE, obejmujący do montażu masztu.
Set includes: print, AVENUE pole, clamps for flag assembly.

Zalecane media i technologia druku dla tego systemu:
Recommended media and printing technology for this system:



Tkanina flagowa
Druk sublimacyjny
Flag fabric
Sublimation printing



Baner powlekany
Coated Frontlit
Solvent, UV, Latex

	Kod produktu Product code
Jednostronny Unilateral	5907451663523
Dwustronny Bilateral	5907451663530



PODSTAWY DO MASZTÓW

POLE BASE

PŁYTA PLATE

Kwadratowe płyty wykonane z ciężkiego żeliwa będą idealną bazą i stabilizacją dla każdej flagi. Płyta posiada otwory pozwalające na przytwierdzenie bazy za pomocą szpilek np. do trawnika. Wydrążona rączka ułatwia przenoszenie. W standardzie płyta dostarczana jest z trzpieniem, który może zostać wymieniony na rotator.

Square plates made of heavy iron will be a perfect base and stabilization for each flag. The plate has holes allowing to fix it to the ground. The hollow handle makes it easy to carry. As standard, the plate is delivered with a pin that can be exchanged for the rotator.



Dostępne wersje:
Available types:

Waga Weight	Kod produktu Product code	Wymiary Dimensions
4 kg	5907451661765	30×30 cm
6 kg	5907451661772	35×35 cm
8 kg	5907451661789	37×37 cm
12 kg	5907451661796	45×45 cm

Trzpień Ø 16,5 mm
Pin Ø 16,5 mm

PŁYTA Z GUMOWYMI NÓŻKAMI PLATE WITH RUBBER FEETS

Gumowe nóżki będą szczególnie użyteczne w przypadku prezentacji wewnątrz budynków i na chodnikach. Dzięki ich użyciu podstawa stoi stabilnie i nie ślizga się na płaskich powierzchniach.

The rubber feet will be especially useful for presentations inside buildings and on pavements. Thanks to their use, the stand stands stably and does not slip on flat surfaces.

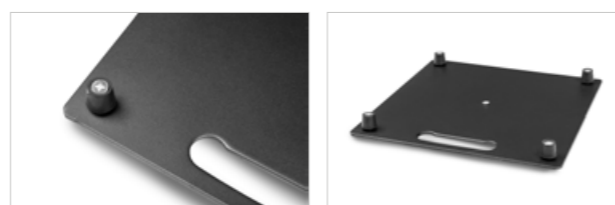

Dostępne wersje:
Available types:

Waga Weight	Kod produktu Product code	Wymiary Dimensions
4 kg	590745166176N	30×30 cm
6 kg	590745166177N	35×35 cm
8 kg	590745166178N	37×37 cm
12 kg	590745166179N	45×45 cm

ROTATOR ROTATOR

Rotator ułatwiający obracanie się flagi. Pasuje do wszystkich rodzajów masztów.

A rotator that makes it easier to rotate the flag. Fits all types of poles.

Rotator Ø 16,5 mm



KRZYŻAK PŁASKI FLAT CROSS

Metalowa podstawa składająca się z dwóch podłużnych elementów, po złożeniu mająca kształt krzyża. Do użytkowania na podłożu płaskim lub miękkim. Podobnie jak płyty, może zostać przytwierdzona za pomocą szpilek. Podstawa może zostać dodatkowo obciążona sakwą wodną.

A metal base consisting of two longitudinal elements, after being folded in the shape of a cross. For use on flat or soft ground. Like the plates, it can be fixed with pins. The base can be additionally loaded with a water bag.

Kod produktu Product code	Waga Weight	Wymiary Dimensions
5907451661857	2,3 kg	60×53 cm

Trzpień Ø 16,5 mm
Pin Ø 16,5 mm



KRZYŻAK RURKI TUBULAR CROSS

Podstawa rurkowa to eleganckie mocowanie flag przeznaczone przede wszystkim do wnętrz. Użyta na zewnątrz, powinna zostać dodatkowo obciążona sakwą wodną.

The tubular base is an elegant flag fixing designed primarily for interiors. When used outdoors, it should be additionally loaded with a water bag.

Kod produktu Product code	Waga Weight	Wymiary Dimensions
5907451661864	1,6 kg	82×70 cm

Trzpień Ø 16,5 mm
Pin Ø 16,5 mm



SAKWA WODNA WATER BAG

Okrągła sakwa wodna służąca do dodatkowego obciążenia podstaw. Po napełnieniu wodą osiąga wagę nawet do 10 kg. Sprawdza się szczególnie w przypadku wysokich flag.

A round bag for additional load on the bases. After filling with water it reaches a weight of up to 10 kg. It should be used especially with high flags.

Kod produktu Product code	Waga Weight	Wymiary Dimensions
5907451661871	0,5 kg	Ø 50 cm



PODSTAWY DO MASZTÓW

POLE BASE

KONTENER WODNY

WATER TANK

Jeden z naszych bestsellerów wśród podstaw. Zbiornik wykonany z grubego plastiku z otworem zaciskowym na maszt. Pusta podstawa waży zaledwie 0,40 kilograma, ale po wypełnieniu wodą może osiągnąć wagę nawet do 20 kg.

One of our bestsellers. Tank made of thick plastic with a clamping hole for the pole. Empty base weighs only 0.40 kilograms, but after filling with water it can reach a weight of up to 20 kg.



Kod produktu Product code	Waga Weight	Wymiary Dimensions
5907451663189	0,40 kg	45x45x15 cm

AUTO BAZA

CARBASE

Metalowa podstawa przeznaczona dla salonów i komisów samochodowych. Jest to podstawa najazdowa, pod koło samochodowe. Baza standardowo dostarczana jest z pinem do masztu, opcjonalnie można zastosować rotator.

Metal base designed for salons and car stores. Mounted under the car wheel. This base is usually supplied with a pole pin, optionally a rotator can be used.



Kod produktu Product code	Waga Weight	Wymiary Dimensions
5907451661925	1,6 kg	55x20 cm

Trzpień Ø 16,5 mm
Pin Ø 16,5 mm

BAGNET

BAYONET

Zdecydowany bestseller wśród podstaw mocujących maszty do miękkiego podłoża. Bagnet wykonany jest ze stali nierdzewnej i wyposażony jest w rotator.

A definite bestseller among the basics fixing poles to a soft ground. The bayonet is made of stainless steel and is equipped with a rotator.

Kod produktu Product code	Waga Weight	Wymiary Dimensions
5907451661888	0,95 kg	50x5 cm

Rotator Ø 16,5 mm



BAGNET TWIN

TWIN BAYONET

Udoskonalona wersja Bagnetu. Podstawa posiada dodatkowy wbijak, który zapobiega obracaniu się Bagnetu i jego destabilizacji.

Improved version of the Bayonet. The base has an additional impactor that prevents the Bayonet from rotating and destabilizing.

Kod produktu Product code	Waga Weight	Wymiary Dimensions
5907451661895	1,25 kg	50x11 cm

Rotator Ø 16,5 mm



DRYL

DRILL

Podstawa Dryl sprawdzi się do mocowania masztów do powierzchni trawiastych i piaskowych. Posiada praktyczne, rozkładane rączki, które pomogą przykręcić podstawę do podłoża. Wykonana z tworzywa sztucznego. Posiada rotator.

The Drill base will be suitable for fastening poles to grass and sand. It has practical, folding handles that help screw the base to the ground. Made of plastic. Includes a rotator.

Kod produktu Product code	Waga Weight	Wymiary Dimensions
5907451661918	0,7 kg	51x11 cm

Rotator Ø 16,5 mm



PODSTAWY DO MASZTÓW

POLE BASE

ROTATOR 90°

ROTATOR 90°

Rotator zintegrowany z żeliwną płytką, która posiada otwory pozwalające na przymocowanie podstawy do twardego podłoża. Zestaw nie zawiera kołków i śrub mocujących.

The rotator is integrated with a cast-iron plate, which has holes to attach the base to a hard surface. The set does not contain dowels and fastening screws.



Kod produktu Product code	Waga Weight	Wymiary Dimensions
5907451661932	0,80 kg	10x10x16 cm

ROTATOR 45°

ROTATOR 45°

Baza Rotator 45° służy do mocowania masztów do ściany. Posiada cztery otwory, przez które należy przykręcić śruby do umieszczonych w ścianie korków rozporowych. Zestaw nie zawiera kołków i śrub mocujących.

Rotator 45° base is used for attaching poles to a wall. It has four holes, through which the screws must be screwed to the wall plugs placed in the wall. The set does not contain dowels and fastening screws.



Kod produktu Product code	Waga Weight	Wymiary Dimensions
5907451661949	0,80 kg	10x10x16 cm

ROTATOR

ROTATOR

Wykonany ze stali nierdzewnej Rotator jest świetnym zastępstwem do standardowych trzpieni zastosowanych w takich podstawach jak: płyty, krzyżak płaski, auto baza. Dzięki użyciu Rotatora, maszt będzie swobodnie obracał się, zgodnie z kierunkiem wiatru.

Made of stainless steel Rotator is a great replacement for standard mandrels used in such bases as: plates, flat crosses, car-base. Thanks to the Rotator, the pole will rotate freely in the direction of the wind.



Kod produktu Product code	Waga Weight	Wymiary Dimensions
5907451661840	0,45 kg	14 cm x Ø36 x 16,5 mm



POTYKACZE
PAVEMENT SIGNS

WINGS

Świetny system reklamowy na imprezy plenerowe. Łatwy montaż i lekkość potykacza, to jego główne atuty. Przytwierdzany jest do podłoża za pomocą szpilek. W zestawie torba transportowa.

A great advertising system for outdoor events. Easy assembly and lightness of the „Wings” are its main advantages. It is attached to the ground with pins. Transport bag included.

Zalety produktu:

- niska cena
- dwustronna prezentacja grafiki
- torba w zestawie
- ultralekki system

Product advantages:

- low cost
- doublesided
- bag included
- ultralight system



Zestaw zawiera: druk, stelaż, szpilki, maty montażowe i torbę transportową.

This set includes: print, frame, pins and a bag.

Zalecane media i technologia druku dla tego systemu:
Recommended media and printing technology for this system:

- Tkanina flagowa
- Druk sublimacyjny
- Flag fabric
- Sublimation printing

KOŁO CIRCLE



Rozmiar Size	Kod produktu Product code	Wymiar systemu System dimensions
L	5907451662939	Ø 100 cm

TRÓJKĄT TRIANGLE



Rozmiar Size	Kod produktu Product code	Wymiar systemu System dimensions
L	5907451662885	100x100 cm

OWAL OVAL



Rozmiar Size	Kod produktu Product code	Wymiar systemu System dimensions
S	5907451662908	65x126 cm
M	5907451662892	80x100 cm
L	5907451662922	100x200 cm
XL	5907451662915	110x270 cm

FORESTER

Zalety produktu:

- ultralekka konstrukcja
- zintegrowane ramki OWZ
- niski koszt systemu
- dwustronna grafika

Product advantages:

- ultralight
- integrated snap frame
- low cost system
- double sided

Ten potykacz przeznaczony jest do użytku wewnątrz.
This product is indoor type sign.

Rozmiar Size	Kod produktu Product code	Waga Weight
60x90 cm	5907451662212	2,20 kg
80x120 cm	5907451662229	2,90 kg

Zestaw zawiera: druk, potykacz Forester. Potykacz dostarczany jest rozłożony i wymaga własnego montażu.
This set includes: print, Forester pavement sign for own assembly.

Zalecane media i technologia druku dla tego systemu:
Recommended media and printing technology for this system:

- Papier
- Paper
- Solvent, UV, Latex

- Stoplight
- Solvent, UV, Latex

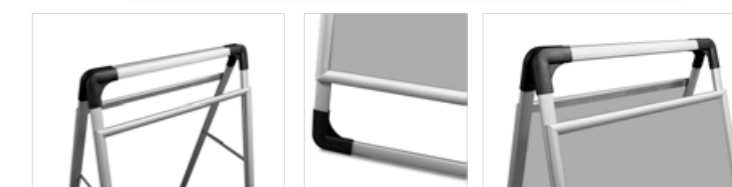

AURORA

Zalety produktu:

- dwustronna prezentacja grafiki
- bardzo wytrzymała na warunki atmosferyczne konstrukcja
- system „clip-clap” – błyskawiczna wymiana grafiki
- zdecydowany bestseller wśród potykaczy

Product advantages:

- doublesided
- very resistant to weather conditions
- clip-clap system - quick graphic exchange
- bestseller

Rozmiar Size	Kod produktu Product code	Waga Weight
A0	5907451662144	12,60 kg
A1	5907451662151	9,00 kg
A2	5907451662021	6,75 kg
B1	5907451662175	9,20 kg
B2	5907451662182	5,00 kg

Zestaw zawiera: druk, potykacz pakowany w karton.
This set includes: print, stand in a carton box.

Zalecane media i technologia druku dla tego systemu:
Recommended media and printing technology for this system:

- Papier
- Paper
- Solvent, UV, Latex

- Stoplight
- Solvent, UV, Latex

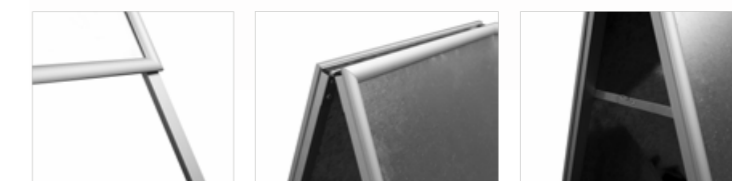

SPIDER



- Zalety produktu:
- dwustronna prezentacja grafiki
 - bardzo wytrzymała na warunki atmosferyczne
 - system „clip-clap” - błyskawiczna wymiana grafiki
 - wyjątkowo stabilny nawet przy silnym wietrze

- Product advantages:
- double sided
 - very resistant to weather conditions
 - clip-clap system - quick graphic exchange
 - extremely stable, even by strong wind

Rozmiar Size	Kod produktu Product code	Waga Weight
A1	5907451662205	14 kg

Zestaw zawiera: druk, potykacz pakowany w karton.
This set includes: print, stand in a carton box.

Zalecane media i technologia druku dla tego systemu:
Recommended media and printing technology for this system:



HAMPTON

- Zalety produktu:
- bardzo wytrzymała na warunki atmosferyczne konstrukcja
 - baza wypełniana wodą w celu obciążenia
 - kółka zintegrowane z podstawą
 - system „clip-clap” - błyskawiczna wymiana grafiki
 - zapobiegające przewróceniu się systemu sprężyny

- Product advantages:
- very resistant to weather conditions
 - a base filled with water for loading
 - wheels integrated with the base
 - clip-clap system - quick graphic Exchange
 - springs pretending to fall

Rozmiar Size	Kod produktu Product code	Waga Weight
A0	5907451663554	22 kg
A1	5907451662014	15 kg
B1	5907451663325	13 kg
B2	5907451663561	18 kg

Zestaw zawiera: druk, potykacz pakowany w karton.
This set includes: print, stand in a carton box.

Zalecane media i technologia druku dla tego systemu:
Recommended media and printing technology for this system:

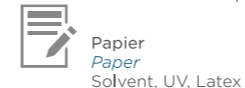

HAMPTON BLACK

- Zalety produktu:
- malowany proszkowo na kolor czarny
 - bardzo wytrzymała na warunki atmosferyczne
 - system „clip-clap” - błyskawiczna wymiana grafiki
 - wyjątkowo stabilny nawet przy silnym wietrze

- Product advantages:
- black powder painted
 - very resistant to weather conditions
 - clip-clap system - quick graphic exchange
 - extremely stable, even by strong wind

Rozmiar Size	Kod produktu Product code	Waga Weight
A1	5907451662199	15 kg

Zestaw zawiera: druk, potykacz pakowany w karton.
This set includes: print, stand in a carton box.

Zalecane media i technologia druku dla tego systemu:
Recommended media and printing technology for this system:



MENU STAND



Wyjątkowo elegancki i reprezentacyjny stojak OWZ, przeznaczony m.in. do menu restauracyjnego, wskazywania kierunków, prezentacji tabliczek informacyjnych etc. Wymiana plakatu następuje na zasadzie ramki zatrzaskowej OWZ, bez konieczności rozkręcania stojaka i trwa kilka sekund. Konstrukcja wykonana z eleganckiego, anodowanego aluminium.

Very elegant and representative snap poster stand, designed, among others for restaurant menu, directions, presentation of information boards etc. The poster is replaced on the basis of the snap frame, without having to unscrew the stand and lasts a few seconds. The construction is made of elegant, anodized aluminum. The base is loaded with a metal, plastic plate, thanks to which it is possible to wash it after getting dirty.

Rozmiar Size	Kod produktu Product code	Waga Weight	Wysokość
A4	5907451662106	3,70 kg	116 cm

Zestaw zawiera: druk, stojak Menu A4 w indywidualnym kartonie
Set includes: print, Menu Stand A4 in a carton box.

Zalecane media i technologia druku dla tego systemu:
Recommended media and printing technology for this system:



Papier
Paper
Solvent, UV, Latex



Stoplight
Solvent, UV, Latex

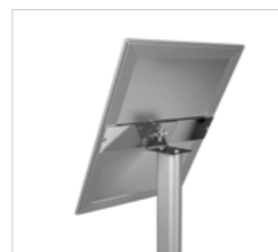

SŁUPKI ODGRADZAJĄCE
QUEUE BARRIER

Wysokiej jakości słupki odgradzające z automatem zwijającym taśmę. Waga słupka podniesiona została do 7,5 kg, a taśma wydłużona do 235 cm. Dzięki tak wysokiej wadze, nawet przy tak długiej taśmie, słupki pozostają bardzo stabilne. Głowica zwijająca zintegrowana jest ze słupkiem, a jej wymiana jest bardzo prosta i szybka. Taśma użyta w głowicy to samochodowy pas bezpieczeństwa. Materiał wyjątkowo mocny i trwały, który nigdy nie będzie się strzępił. Standardowo słupki dostarczane są z taśmą koloru czerwonego.

High-quality barrier posts with a tape winding system. The post weight was raised to 7.5 kg, and the tape extended to 235 cm. Thanks to such a high weight, even with such a long belt, the post remains very stable. The winding head is integrated with the post, and its replacement is very simple and quick. The tape used in the head is a car seat belt. Extremely strong and durable material that will never fray. Normally the posts are supplied with red tape.

Zestaw zawiera: podstawę do słupka + słupek z głowicą zwijającą (taśma koloru czerwonego). Produkt dostarczany jest w dwóch osobnych kartonach: osobno słupek z głowicą i osobno podstawa.
This set includes: post base + post with a winding head (red tape). The product is delivered in two separate cartons: a post with a head separately and a base separately.

SŁUPEK PREMIUM BLACK
QUEUE BARRIER PREMIUM BLACK

SŁUPEK PREMIUM CHROME
QUEUE BARRIER PREMIUM CHROME



Kod produktu
Product code
5907451662380



Kod produktu
Product code
5907451662373



SŁUPEK HOTELOWY
HOTEL QUEUE BARRIER

Uznane na wielu rynkach słupki hotelowe w dwóch najpopularniejszych kolorach: złotym i srebrnym. Wyjątkowo stabilne, wysokiej jakości i starannym wykonaniu będą nie tylko systemem do kontroli ludzi, ale również ozdobą wnętrz restauracji, klubów czy hoteli.

Hotel bars well known in many markets in the two most popular colors: gold and silver. Extremely stable, high quality and careful workmanship will not only be a system to control people, but also an interior decoration for restaurants, clubs or hotels.



ROYAL SILVER

Kod produktu
Product code

5907451663608

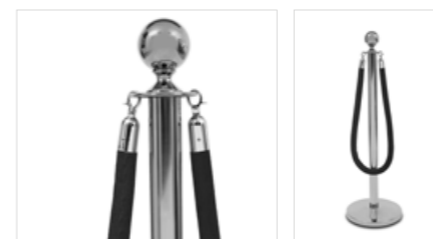

MODERN SILVER

Kod produktu
Product code

5907451663622

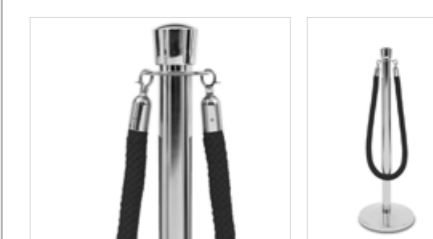

ROYAL GOLD

Kod produktu
Product code

5907451663615

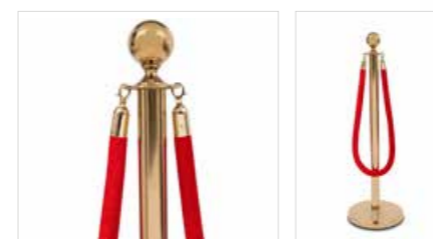

MODERN GOLD

Kod produktu
Product code

5907451663639

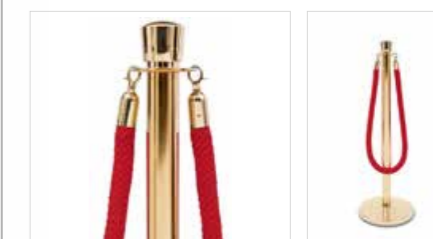

Bordery dostępne w wersji z zapięciami srebrnymi lub złotymi.
Borders available with silver or gold clasps.

BORDER WELUROWY
VELVET BORDER

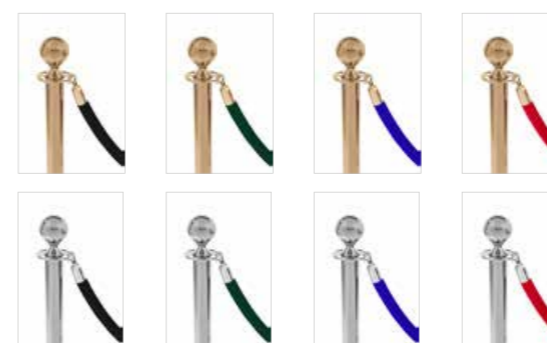

BORDER PLECIONY
LACED BORDER

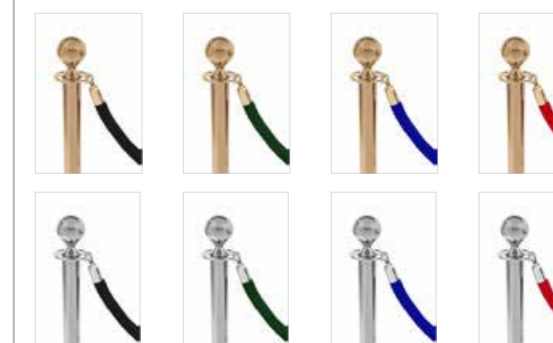

Dwustronna tabliczka informacyjna o formacie A4 nakładana na słupek odgradzający. Występuje w dwóch wersjach kolorystycznych: chrome i czarny mat.

Double-sided A4 information frame applied on the top of barrier post. Available in two colors: chrome and black mat.

RAMKA NA SŁUPEK CHROME CHROME FRAME



Kod produktu
Product code
5907451662403

RAMKA NA SŁUPEK BLACK BLACK FRAME



Kod produktu
Product code
5907451662397

Zestaw zawiera: druk, dwustronną ramkę z nasadką na słupek.
The set contains: print, doublesided frame with a pot cap.

GŁOWICA NAŚCIENNA WALL MOUNTED HEAD

Głowica ścienna z automatem do rozwijania taśmy gradzącej. Sprawdza się w miejscach gdzie nie ma wystarczającego miejsca na postawienie słupków. Głowica posiada taśmę koloru czerwonego. Taśmę wymienić można na inne kolory, zakupując głowicę zamienną.

Wall mounted head with an automatic device for unrolling fencing tape. It works well in places where there is not enough space to place the posts. The head has a red tape. The tape can be replaced with other colors by purchasing a replacement head.

Zestaw zawiera: głowicę ścienną, zaczep do taśmy, komplet kołków i śrub montażowych.
The kit includes: wall head, tape clip, set of pins and mounting screws.

Kod produktu
Product code
5907451663318



NOTATKI NOTES

NOTATKI

NOTES

INDEKS

INDEX

Maszty Flagowe / <i>Flag Poles</i>	69
Avenue	72
H	72
Pro	70
Standard	70
Twister Standard	71
Twister Shark Fin	71
Podstawy do Masztów / <i>Pole Base</i>	73
Auto Baza / <i>Carbase</i>	75
Bagnet / <i>Bayonet</i>	76
Bagnet Twin / <i>Twin Bayonet</i>	76
Dryl / <i>Drill</i>	76
Kontener Wodny / <i>Water Tank</i>	74
Krzyżak Płaski / <i>Flat Cross</i>	74
Krzyżak Rurki / <i>Tubular Cross</i>	74
Płyta / <i>Plate</i>	73
Płyta z Gumowymi Nóżkami / <i>Plate with Rubber Feet</i>	73
Rotator 90° / 45°	77
Rotator	77
Sakwa Wodna / <i>Water Bag</i>	74
Potykalce / <i>Pavement Signs</i>	78
Aurora	80
Forester	80
Hampton	82
Hampton Black	82
Menu Stand	83
Spider	81
Wings Koło / <i>Circle</i>	79
Wings Owal / <i>Oval</i>	79
Wings Trójkąt / <i>Triangle</i>	79
Ramki i Listwy Plakatowe / <i>Poster frames and Rails</i>	62
Listwy Standard / <i>Standard Rails</i>	64
Listwy Slim / <i>Slim Rails</i>	64
Listwy Clip / <i>Clip Rails</i>	64
Listwy Twin / <i>Twin Rails</i>	64
Magnetic Rewers / <i>Magnetic Revers</i>	67
Magnetic BHP / <i>Magnetic Safety</i>	67
Ramki Plakatowe OWZ / <i>Snap Frames</i>	65
Ramki Magnetic / <i>Magnetic Frames</i>	67
Roll-up'y / <i>Roll-up's</i>	5
Classic	12
Compact	6
Exclusive	18
Premium	14
Pro	16
Standard	8
Standard Plus	10
Twin	20
Twin Plus	22
Słupki Odgradzające / <i>Queue Barrier</i>	84
Border Wollurowy / <i>Velvet Border</i>	87
Border Pleciony / <i>Laced Border</i>	87
Głowica Naścienna / <i>Wall Mounted Head</i>	88
Modern Silver/Gold	87
Premium Black/Chrome	86
Ramka na Słupki Chrome / <i>Chrome Frame</i>	88
Ramka na Słupki Black / <i>Black Post Frame</i>	88
Royal Silver/Gold	87
Słupki Hotelowe / <i>Hotel Queue Barrier</i>	87

Standy / <i>Stands</i>	24
Atlantis Expo 1	27
Atlantis Expo 2	28
Atlantis Expo 3	29
Atlantis Expo Plus	30
L-banner Premium	26
L-banner Premium Twin	26
Profiler	31
X-banner Compact	25
X-banner Standard	25
Stojaki na Ulotki / <i>Brochure Holders</i>	59
Boston	60
Columbia	61
Concord	59
Dallas	59
Lincoln	61
Montana	60
Ścianki Reklamowe / <i>Advertising Walls</i>	32
Akcesoria / <i>Accessories</i>	33
Atlantis Prosta / <i>Straight</i>	47
Atlantis Łukowa / <i>Arc</i>	48
Atlantis U	49
Atlantis S	50
Atlantis V	51
Magnetic POP-UP Prosta / <i>Straight</i>	37
Magnetic POP-UP Łukowa / <i>Arc</i>	38
Nexus POP-UP	45
POP-UP Prosta / <i>Straight</i>	34
POP-UP Prosta Twin / <i>Straight Twin</i>	35
POP-UP Łukowa / <i>Arc</i>	36
Preston POP-UP Prosta / <i>Straight</i>	41
Preston POP-UP Łukowa / <i>Arc</i>	42
Preston POP-UP LED BOX Prosta / <i>Straight</i>	43
Preston POP-UP LED BOX Łukowa / <i>Arc</i>	44
Velcro POP-UP Prosta / <i>Straight</i>	39
Velcro POP-UP Łukowa / <i>Arc</i>	40
Versum	46
Versum XL	46
Tabliczki Przydrzwiowe / <i>Door Signs</i>	68
Elite	68
Gert	68
Manta	68
Puro	68
Sonic	68
Trybunki / <i>Counters</i>	52
POP UP Velcro	57
POP UP 2x1	57
POP UP 2x2	57
Preston Owal / <i>Oval</i>	55
Preston Trójkąt / <i>Triangle</i>	55
Preston Prostokąt / <i>Rectangle</i>	56
Preston Prostokąt XXL / <i>Rectangle XXL</i>	56
Preston Nerka / <i>Waist</i>	56
Promo 0	53
Promo 1	53
Promo 2	54
Promo 2 Plus	58
Promo 3	54
Topper	58

